

***THOMSON***



androidtv

# Hey Google

**ВАЖЛИВО** Будь ласка, уважно прочитайте цей посібник перед установкою та експлуатацією телевізора. Тримайте цей посібник під рукою для подальших довідок.

## ВМІСТ

<b>1.</b>	<b>Інформація про безпеку</b>	<b>3</b>
1.1.	Маркування на виробі	3
1.2.	Попередження	4
1.3.	Попередження про настінний монтаж	4
1.4.	Спрощена декларація відповідності ЄС	5
1.5.	Програми та продуктивність	5
1.6.	Захист даних	5
<b>2.</b>	<b>Введення та встановлення ніжок</b>	<b>5</b>
2.1.	Розпакування та встановлення	5
<b>3.</b>	<b>Кнопки та підключення телевізора</b>	<b>8</b>
3.1.	Кнопка TV	8
3.2.	Підключення	9
<b>4.</b>	<b>Пульт дистанційного керування</b>	<b>10</b>
<b>5.</b>	<b>Встановлення телевізора</b>	<b>11</b>
<b>6.</b>	<b>Початкове налаштування</b>	<b>12</b>
6.1.	Вибір мови	12
6.2.	Швидко налаштуйте телевізор за допомогою телефону Android TV	12
6.3.	Вхід в обліковий запис Google	13
6.4.	Умови надання послуг	14
6.5.	Служби Google	14
6.6.	Відтворити автоматичне встановлення	15
6.7.	Сполучення Bluetooth Remote	17
6.8.	Виберіть регіон/країну	18
6.9.	Виберіть режим ТВ (Дім/Роздріб)	18
6.10.	Вбудований Chromecast	19
6.11.	Налаштування телеканалу	19
<b>7.</b>	<b>Дім</b>	<b>22</b>
<b>8.</b>	<b>Налаштування</b>	<b>24</b>
<b>9.</b>	<b>Параметри телевізійного джерела</b>	<b>25</b>
<b>10.</b>	<b>Google Play</b>	<b>26</b>
<b>11.</b>	<b>Усунення несправностей</b>	<b>27</b>
<b>12.</b>	<b>Технічні характеристики</b>	<b>28</b>
12.1.	Обмеження країни	29
12.2.	Ліцензії	30



mythomson.com



<https://tv.mythomson.com/en/Support/FAQs/>



<https://tv.mythomson.com/Support/Product-Registration/>

# 1. Інформація про безпеку



Під час екстремальних погодних умов (гроза, блискавка) та тривалих періодів бездіяльності (їдучи у відпустку) відключайте телевізор від мережі.

Штепсель використовується для відключення телевізора від електричної мережі, тому він повинен бути готовим до роботи. Якщо телевізор не відключено від електромережі, пристрій буде споживати електроенергію в будь-яких ситуаціях, навіть якщо телевізор перебуває в режимі очікування або вимкнено.

**Примітка: Дотримуйтесь інструкцій на екрані для роботи з відповідними функціями.**

**Важливо: будь ласка, повністю прочитайте ці інструкції перед встановленням або експлуатацією.**

## WARNING

**Цей пристрій призначений для використання особами (включаючи дітей), які здатні / мають досвід роботи з таким пристроєм без нагляду, якщо вони не перебувають під наглядом або не отримали інструкції щодо використання пристрою особою, відповідальною за їх безпеку.**

- Використовуйте цей телевізор на висоті менше 2000 метрів над рівнем моря, у сухих місцях і в регіонах з помірний або тропічний клімат.
- Телевізор призначений для домашнього та подібного загального використання, але його також можна використовувати в громадських місцях.
- Для вентиляції залиште принаймні 10 см вільного простору навколо телевізора.
- Вентиляції не можна перешкоджати, закриваючи або блокуючи вентиляційні отвори такими предметами, як газети, скатертини, штори тощо.
- Вилка шнура живлення має бути легкодоступною. Не ставте телевізор, меблі тощо на шнур живлення. Пошкоджений шнур живлення/вилка може призвести до пожежі або ураження електричним струмом. Тримайте шнур живлення за вилку, не відключайте телевізор, тягнучи за шнур живлення. Ніколи не торкайтеся шнура живлення/вилки мокрими руками, оскільки це може призвести до короткого замикання або ураження електричним струмом. Ніколи не створюйте вузол на шнурі живлення та не зв'язуйте його з іншими шнурами. У разі пошкодження його необхідно замінити, це має робити лише кваліфікований персонал.
- Не піддавайте телевізор дії крапель або бризок рідини та не ставте предмети, наповнені рідиною, наприклад вази, чашки тощо на телевізорі або над ним (наприклад, на полицях над пристроєм).
- Не піддавайте телевізор дії прямих сонячних променів і не ставте відкритий вогонь, наприклад запалені свічки, на верхню частину або поблизу телевізор.
- Не розміщуйте поблизу телевізора джерела тепла, такі як електричні обігрівачі, радіатори тощо.
- Не ставте телевізор на підлогу та похилі поверхні.
- Щоб уникнути небезпеки задусення, зберігайте поліетиленові пакети в недоступних для немовлят, дітей і домашніх тварин місцях.
- Обережно прикріпіть ніжки / підставку до телевізора. Якщо підставка постачається з гвинтами, міцно затягніть їх запобігайте нахилу телевізора. Не затягуйте гвинти занадто сильно.
- Не кидайте батареї у вогонь або разом із небезпечними або легкозаймистими матеріалами.

## УВАГА

- Батареї не можна піддавати впливу надмірного тепла, наприклад сонячного світла, вогню тощо.
- Надмірний звуковий тиск із навушників може призвести до втрати слуху.



**ПЕРШ УСЕ - НІКОЛИ не дозволяйте нікому, особливо дітям, штовхати або бити по екрану, штовхати щось в отвори, щілини або будь-які інші отвори в корпусі.**

## 1.1. Маркування на виробі

Наступні символи використовуються на виробі як маркер обмежень, запобіжних заходів та інструкцій з безпеки. Кожне пояснення має розглядатися, якщо продукт має відповідне маркування. Зверніть увагу на таку інформацію з міркувань безпеки.



Обладнання класу II: Цей прилад сконструйований таким чином, що не потребує безпечного

підключення до електричної землі.



Це маркування вказує на те, що цей виріб не можна викидати разом з іншими побутовими відходами на території ЄС. Переробляйте його відповідально, щоб сприяти екологічному повторному використанню матеріальних ресурсів. Щоб повернути використаний пристрій, скористайтеся системами повернення та збору або зверніться до продавця, у якого було придбано продукт.



## 1.2. УВАГА

Не ковтайте батарею, небезпека хімічного опіку Цей виріб або аксесуари, що постачаються з виробом, можуть містити батарею типу «таблетка» або «кнопку». Якщо проковтнути круглу/кнопкову батарейку, це може спричинити серйозні внутрішні опіки всього за 2 години та призвести до смерті.

Тримайте нові та використані батареї подалі від дітей. Якщо батарейний відсік не закривається надійно, припиніть використовувати виріб і тримайте його подалі від дітей.

Якщо ви вважаєте, що батареї могли проковтнути або помістити в будь-яку частину тіла, негайно зверніться до лікаря.

Телевізор може впасти, спричинивши серйозні травми або смерть. Багатьох травм, особливо дитячих, можна уникнути, дотримуючись таких простих запобіжних заходів, як:

- ЗАВЖДИ використовуйте ніжки, підставки або методи кріплення, рекомендовані виробником телевізора.
- ЗАВЖДИ використовуйте меблі, які можуть безпечно підтримувати телевізор.
- ЗАВЖДИ переконайтеся, що телевізор не виступає над краєм опорних меблів.
- ЗАВЖДИ розповідайте дітям про небезпеку підійматися на меблі, щоб дістатися до телевізора чи його елементів керування.
- ЗАВЖДИ прокладайте шнури та кабелі, підключені до телевізора, так, щоб за них не можна було спіткнутися, потягнути або схопити.
- НІКОЛИ не ставте телевізор у нестійке місце.
- НІКОЛИ не ставте телевізор на високі меблі (наприклад, шафи або книжкові шафи), не закріпивши обидва меблі та телевізор на відповідній опорі.
- НІКОЛИ не ставте телевізор на тканину чи інші матеріали, які можуть знаходитися між телевізором і опорні меблі.
- НІКОЛИ не ставте предмети, які можуть спокусити дітей залізити, наприклад іграшки та пульти дистанційного керування, на верхню частину телевізор або меблі, на яких встановлено телевізор.
- Обладнання придатне лише для встановлення на висоті  $\leq 2$  м.

Якщо наявний телевізор буде збережено та переміщено, слід застосувати ті самі міркування, що й вище.

Пристрої, підключені до захисного заземлення будівлі через з'єднання МЕРЕЖІ або через інші пристрої з підключенням до захисного заземлення – і до телевізійної системи розподілу за допомогою коаксіального кабелю, за деяких обставин можуть створити небезпеку пожежі. Таким чином, підключення до телевізійної розподільчої системи повинно здійснюватися через пристрій, що забезпечує електричну ізоляцію нижче певного частотного діапазону (гальванічний ізолятор).

## 1.3. Попередження про настінний монтаж

- Прочитайте інструкції, перш ніж кріпити телевізор на стіні.
- Набір настінного кріплення є додатковим. Ви можете придбати в місцевого дилера, якщо він не постачається разом із телевізором.
- Не встановлюйте телевізор на стелі або на похилій стіні.
- Використовуйте вказані гвинти для кріплення на стіні та інші аксесуари.

Міцно затягніть гвинти настінного кріплення, щоб телевізор не впав. Не затягуйте гвинти занадто сильно. Малюнки та ілюстрації в цьому посібнику користувача надаються лише для довідки та можуть відрізнятися від фактичного вигляду продукту. Дизайн і технічні характеристики продукту можуть бути змінені без попередження.

	Ш (мм)	В (мм)	Г (мм)	Д (мм)
24"	100	100	4 (M4)	6
32"	100	100	6 (M6)	8
40"	200	200	6 (M6)	8
43"	200	200	6 (M6)	8
50"	200	200	6 (M6)	8
55"	200	200	6 (M6)	10

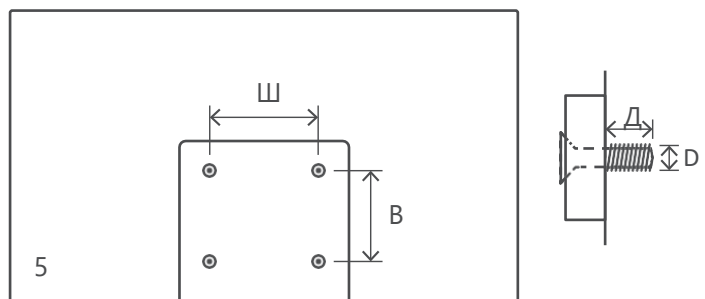

65"	200	200	6 (M6)	10
75"	400	200	8 (M8)	12
85"	500	400	8 (M8)	12

## 1.4. Спрощена декларація відповідності ЄС

Цим StreamView заявляє, що пристрій типу радіообладнання Smart TV відповідає Директиві 2014/53/ЄС.

## 1.5. Програми та продуктивність

Швидкість завантаження залежить від підключення до Інтернету. Деякі програми можуть бути недоступні у вашій країні чи регіоні. Netflix доступний у деяких країнах. Потрібна підписка на трансляцію. Більше інформації на [www.netflix.com](http://www.netflix.com). Доступність мови для Google Assistant залежить від підтримки Google Voice Search.

За замовчуванням ПЗ телевізорів Thomson не має функції PVR (запис). Ви можете завантажити та встановити обрану вами функцію PVR за наступним посиланням. Може стягуватися додаткова плата.

## 1.6. Захист даних

Постачальники програм і постачальники послуг можуть збирати та використовувати технічні дані та пов'язану інформацію, включаючи, але не обмежуючись, технічну інформацію про цей пристрій, системне та прикладне програмне забезпечення та периферійні пристрої. Вони можуть використовувати таку інформацію для покращення продуктів або надання послуг чи технологій, які не ідентифікують вашу особу. Крім того, деякі сторонні служби, уже надані в пристрої або встановлені вами після покупки продукту, можуть запитувати реєстрацію з вашими особистими даними. Деякі служби можуть збирати особисті дані навіть без надання додаткових попереджень. StreamView не несе відповідальності за можливе порушення захисту даних сторонніми службами.

## 2. Введення та встановлення стоп

Дякуємо, що вибрали наш продукт. Незабаром ви насолоджуватиметеся своїм новим телевізором. Уважно прочитайте ці інструкції. Вони містять важливу інформацію, яка допоможе вам отримати найкраще від свого телевізора та забезпечити безпечне та правильне встановлення та роботу.

### 2.1. Розпакування та встановлення

Вийміть ніжки і телевізор з упаковки і покладіть ніжки на стіл або будь-яку іншу рівну поверхню.

- Використовуйте плоский і твердий стіл або подібну рівну поверхню, яка може витримати вагу телевізора.
- Не тримайтеся за панель екрана.
- Стежте, щоб не подряпати та не зламати телевізор.
- Ноги позначені ліворуч і праворуч.

24" - 55"

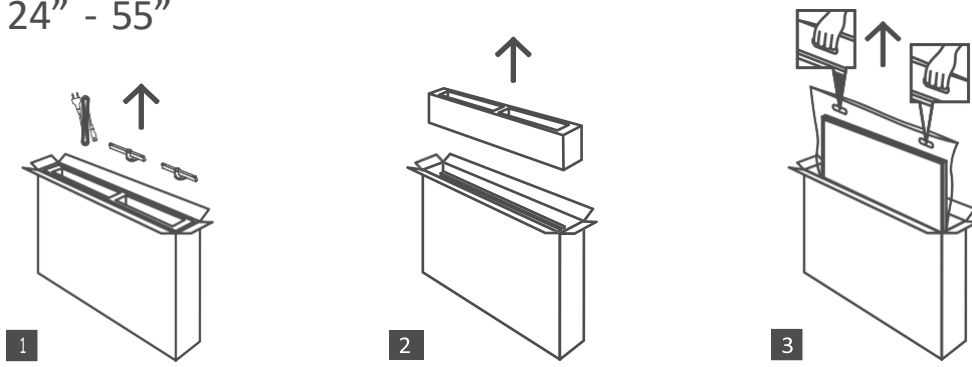

65" - 85" 

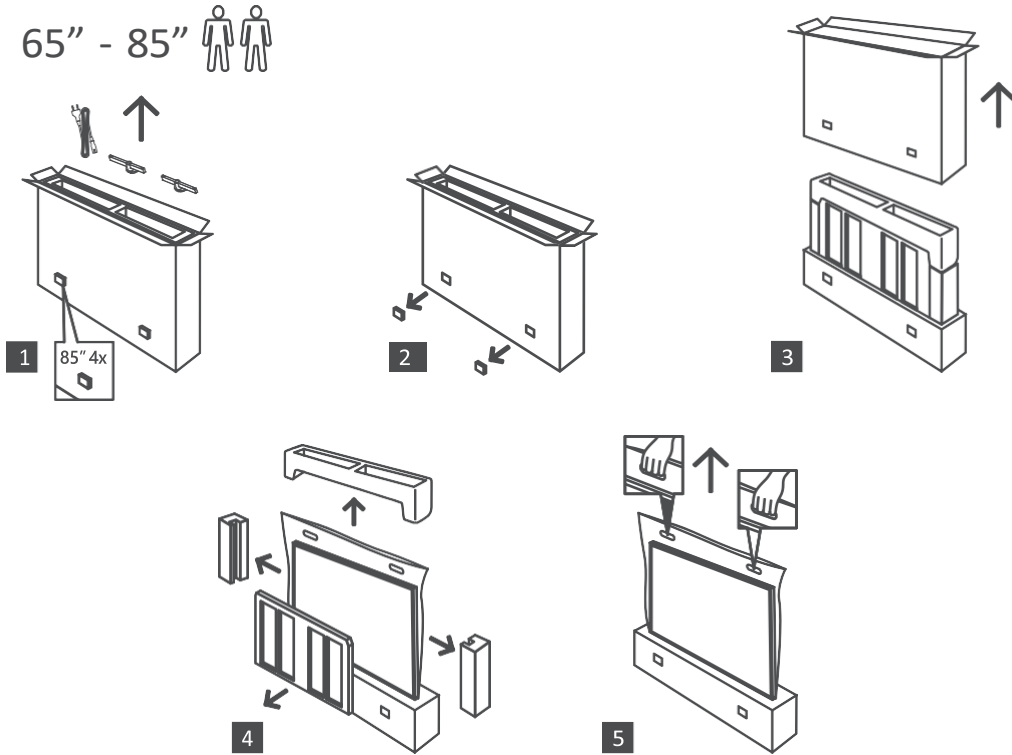



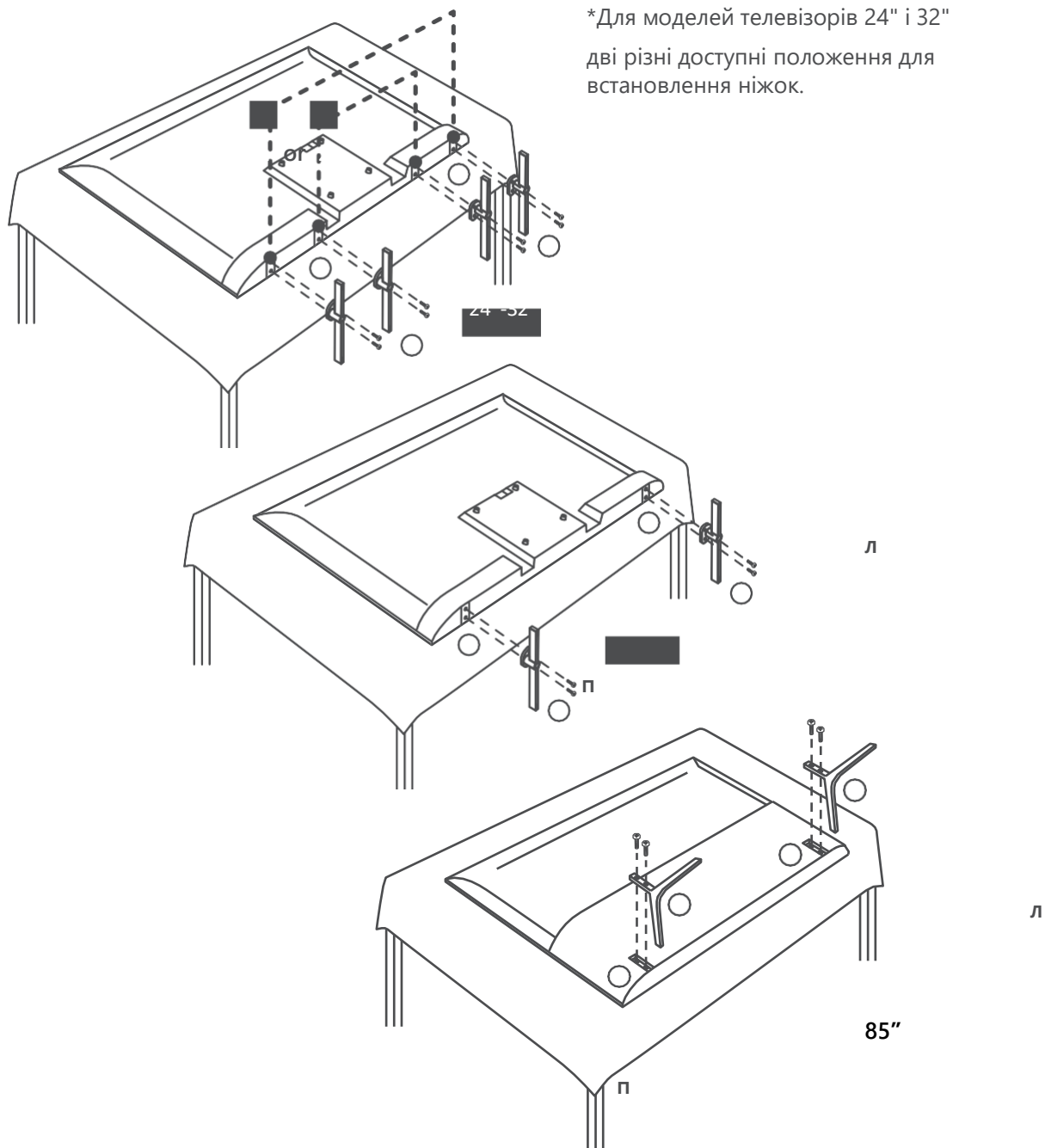

Ваш телевізор також готовий для настінного кріплення, сумісного зі стандартом VESA. Якщо він не постачається з вашим телевізором, зверніться до свого місцевого дилера, щоб придбати рекомендований настінний кронштейн.

Отвори та розміри для встановлення настінного кронштейна:

	Ш (мм)	В (мм)	Г (мм)	Д (мм)
24"	100	100	4 (M4)	6
32"	100	100	6 (M6)	8
40"	200	200	6 (M6)	8
43"	200	200	6 (M6)	8
50"	200	200	6 (M6)	8
55"	200	200	6 (M6)	10
65"	200	200	6 (M6)	10
75"	400	200	8 (M8)	12
85"	500	400	8 (M8)	12

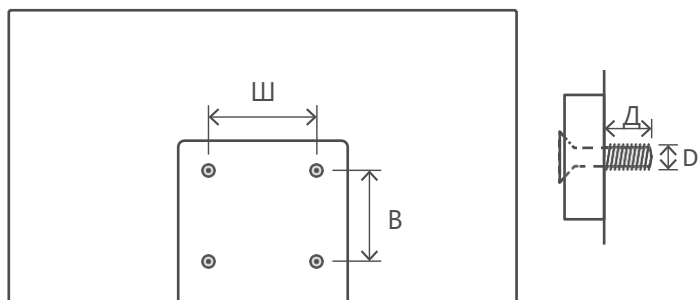

### 3. Кнопки та роз'єми телевізора

**Увага:Caution:**



Якщо ви хочете підключити пристрій до телевізора, переконайтеся, що і телевізор, і пристрій вимкнено перед встановленням будь-якого підключення. Після підключення ви можете вмикати пристрої та використовувати їх.



**Примітка:**

Не торкайтеся та не наближайте до роз'ємів HDMI, USB і запобігайте електростатичному розряду, щоб заважати цим роз'ємам у режимі роботи USB, інакше це призведе до припинення роботи телевізора або ненормального стану.

Фактичне положення та розташування портів можуть відрізнятися залежно від моделі.

### 3.1.

### 3.2. Кнопка TV

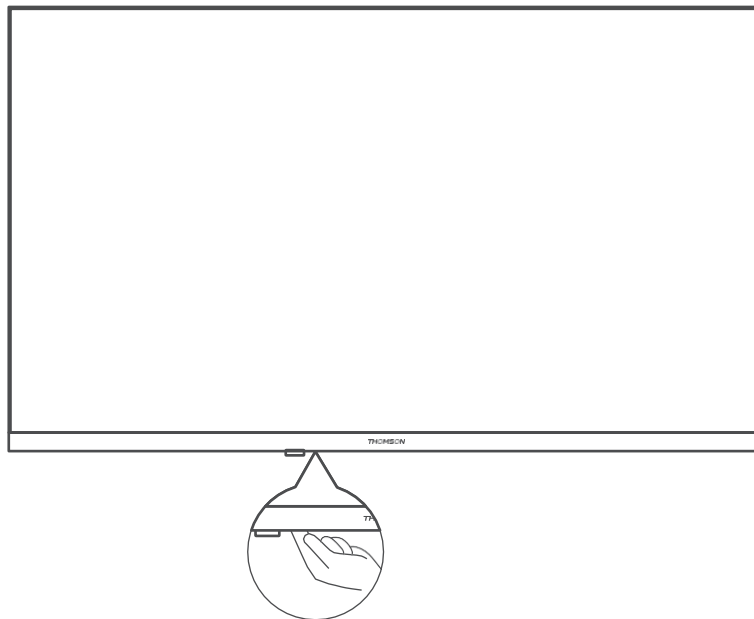

Натисніть цю кнопку в режимі очікування, щоб увімкнути / вимкнути телевізор

### 3.3. Зв'язки



LAN



HDMI



HDMI (ARC)



AUDIO OUT  
Digital optical



USB  
5 V= max. 500 mA

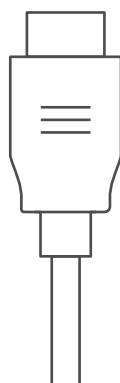
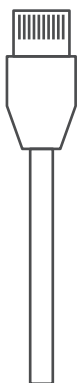

SATELLITE  
13/18 V= 300 mA max



ANTENNA



AV IN



COMMON INTERFACE

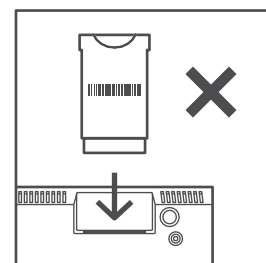
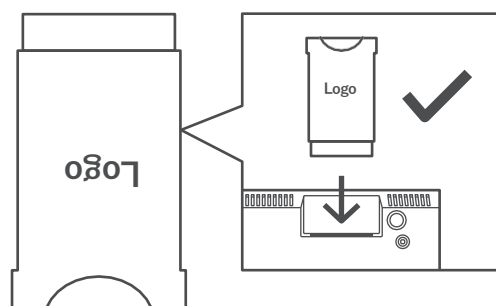
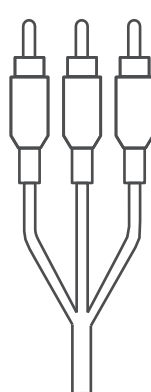

CI+ Modul

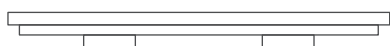

\*силіконова пробка

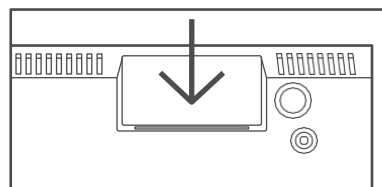

Примітка. Якщо модель має слот для картки CI у верхній частині, силіконову заглушку для слота для картки CI можна знайти в сумці з аксесуарами (для моделей без слота для картки CI такого силіконового заглушки немає), вставте силіконову заглушку у гніздо, коли CI-карта не використовується.

## 4. Пульт дистанційного керування

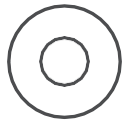

**NETFLIX**

Google Play



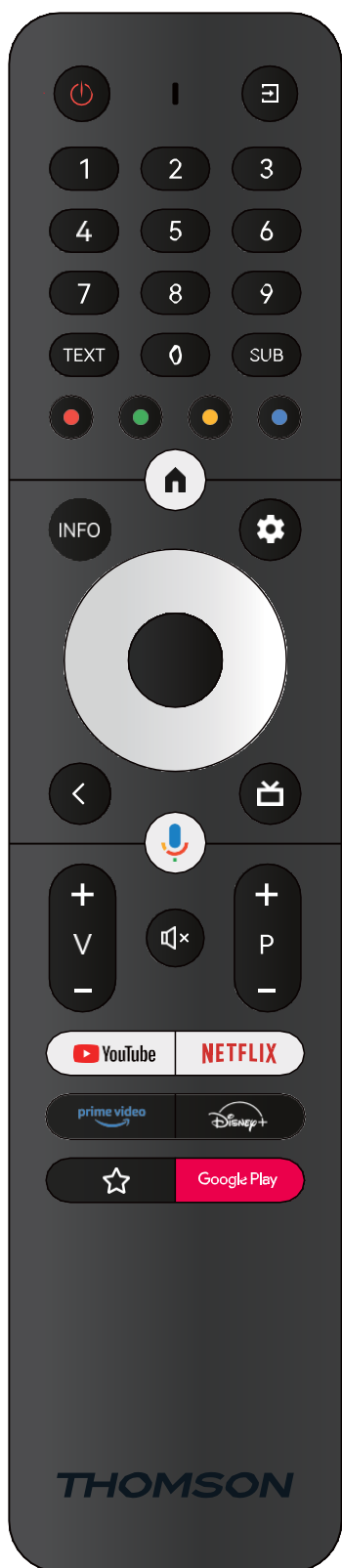

	Режим очікування: швидкий режим очікування / режим очікування / увімкнено
	Джерело/вхід: закриває та виходить із меню налаштувань Live TV, виходить із будь-якої запущеної програми чи меню чи банера екранного меню, перемикається на останнє встановлене джерело; Вибір входів телевізора.
0-9	Цифрові кнопки: перемикає канал у режимі Live TV, вводить цифру або літеру в текстове поле на екрані
TEXT	Текст: відкриває та закриває телетекст (якщо доступно в режимі Live TV)
SUB	Субтитри: вмикає та вимикає субтитри (де доступно)
	Кольорові кнопки: дотримуйтесь інструкцій на екрані щодо функцій кольорових кнопок
	Головний екран: відкриває головний екран
INFO	Інформація: відображає інформацію про вміст на екрані
	Налаштування: відображає меню налаштувань Live TV (у режимі Live TV), відображає доступні параметри налаштувань, наприклад звук і зображення; Якщо ви придбали програмне забезпечення з функцією PVR (запис): після натискання та утримання кнопки налаштування протягом 5 секунд у програмі TV Live відкривається додаткова клавіатура з іншими функціями. Кнопки зі стрілками: навігація по меню, налаштування параметрів, переміщення фокуса або курсору тощо, встановлення часу запису та відображення підсторінок у режимі Live TV-телетексту при натисканні вправо або вліво. Дотримуйтеся вказівок на екрані
	ОК: Підтвердження вибору, вхід у підменю, перегляд списку каналів (у режимі Live TV). Натисніть 5 сек. щоб увімкнути/вимкнути підсвічування пульта дистанційного керування
	Назад/Повернення: повертає до попереднього екрана меню, повертає на один крок назад, закриває відкриті вікна, закриває телетекст (у режимі Live TV-Teletext). Вихід із відтворення мультимедійних файлів і повернення до меню огляду MMP (Multi Media Player) / Remote pairing
	Електронний телегід
	Мікрофон: активує Google Assistant
	Гучність +/-: керування гучністю звуку телевізора.
	Вимкнення звуку: Повністю вимикає гучність телевізора
	Програма +/-: перемикає окремих теле/радіоканалів. Прокручіть список каналів сторінка за сторінкою, коли список каналів відображається на екрані телевізора.
	YouTube: запускає програму YouTube
	Netflix: запускає програму Netflix
	Prime Video: запускає програму Prime Video
	Disney +: Launches the Disney + application
	Улюблена програма: Визначення Улюбленої програми. Вибір улюбленої програми.
	Google Play: запускає програму Google Play
	Сполучення пульта дистанційного керування: одночасне натискання кнопок «Назад» і кнопки V активує режим сполучення пульта дистанційного керування.

## 5. Установка телевизора

### Налаштуйте телевизор

Щоб поставити телевизор на тверде місце, яке може витримати вагу телевизора. Щоб уникнути небезпеки, будь ласка, не розміщуйте телевизор поблизу води або місць нагрівання (таких як світло, свічки, нагрівальні машини), не блокуйте вентиляцію на задній панелі телевизора.

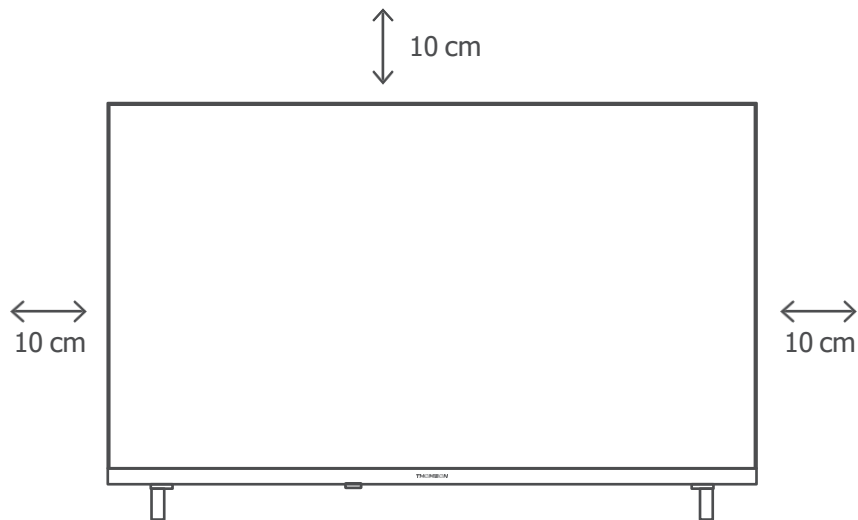

### Підключіть антену та живлення

1. Під'єднайте кабель антени до гнізда антени на задній панелі телевизора.
2. Підключіть шнур живлення до телевизора (100-240 В змінного струму ~ 50/60 Гц). Телевізор переходить в режим очікування (червоне світло).
3. Увімкніть телевизор, натиснувши кнопку живлення на телевізорі або кнопку живлення на пульті дистанційного керування.
4. Якщо ви придбали модель телевизора з адаптером на 12 В у комплекті, використовуйте правильний порт для підключення адаптера до телевизора

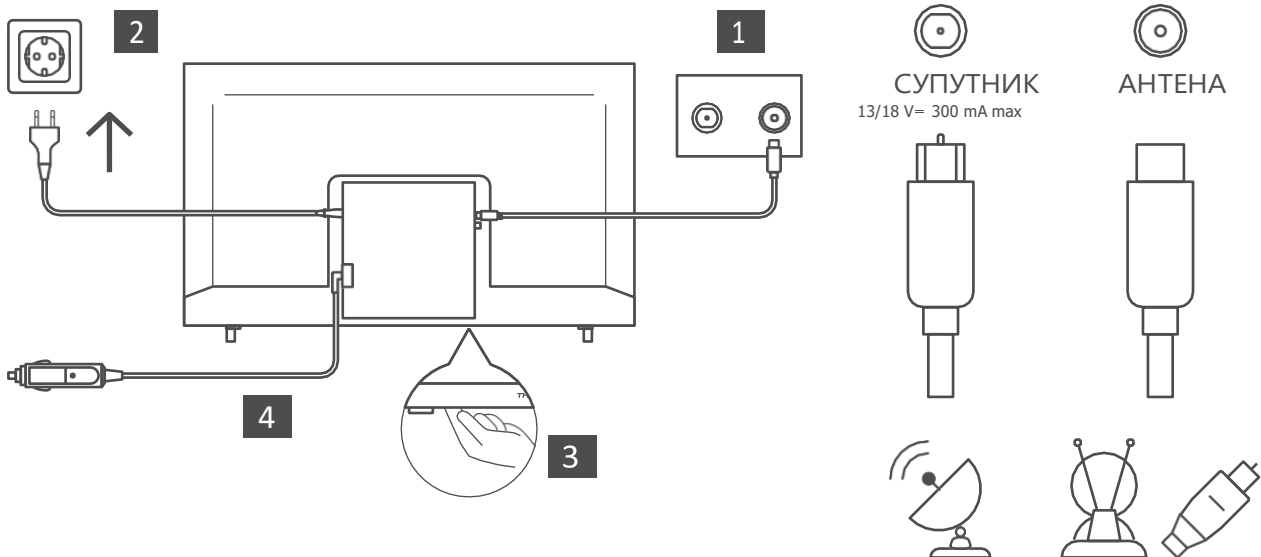



## 6. Початкове налаштування

Під час першого початкового налаштування екранний майстер налаштування допоможе вам налаштувати телевізор. Будь ласка, дотримуйтесь посібник із правильного налаштування телевізора.

### 6.1. Вибір мови

Використовуйте кнопки вгору/вниз, щоб вибрати мову системи, потім натисніть ОК для підтвердження.

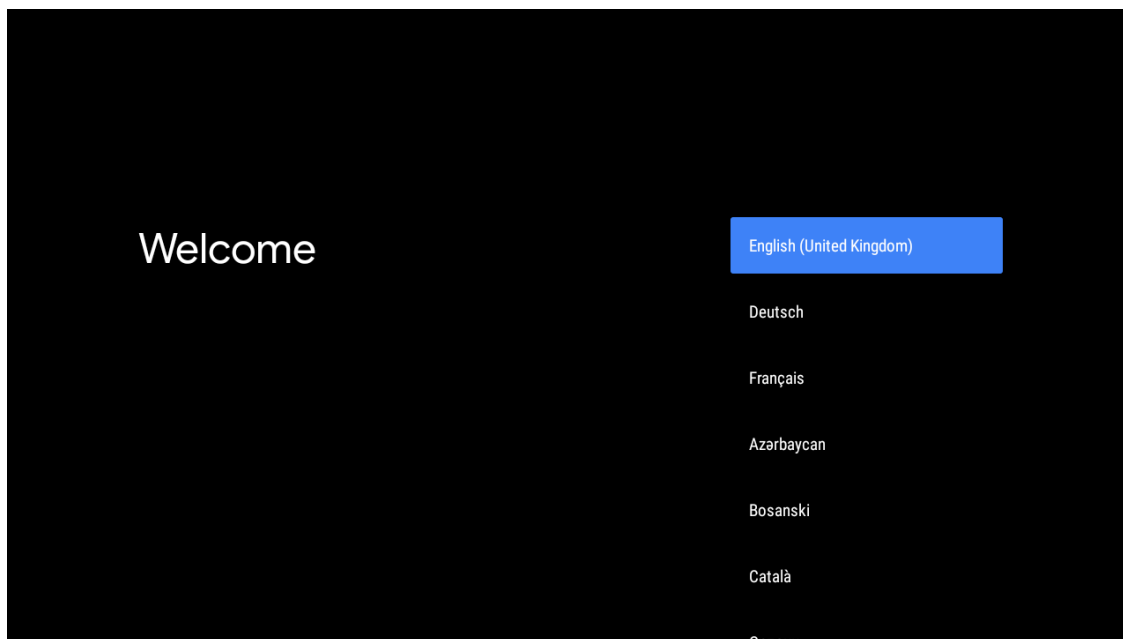

### 6.2. Швидко налаштуйте телевізор за допомогою телефону Android TV

Щоб підключити смартфон Android до телевізора. Виберіть «Продовжити».

- На телефоні Android відкрийте попередньо встановлену програму «Google»
- Введіть або скажіть «Ok Google, налаштуй мій desive»
- Виберіть назву моделі в списку
- Примітка: натисніть «НАЗАД», щоб скасувати. Якщо ви просто хочете використовувати свій телевізор у звичайному режимі, виберіть «Пропустити».

Google

## Quick Setup



1. On your Android Phone, open the pre-installed app "Google"
2. Type or say, "Ok Google, set up my device"
3. Tap Thomson TV (970) on the list

Press Back to cancel

Натисніть кнопки вгору/вниз, щоб вибрати Wi-Fi, який потрібно підключити, введіть пароль і підтвердьте підключення. Якщо ви виберіть Пропустити, ви можете встановити свою мережу пізніше в меню налаштувань.

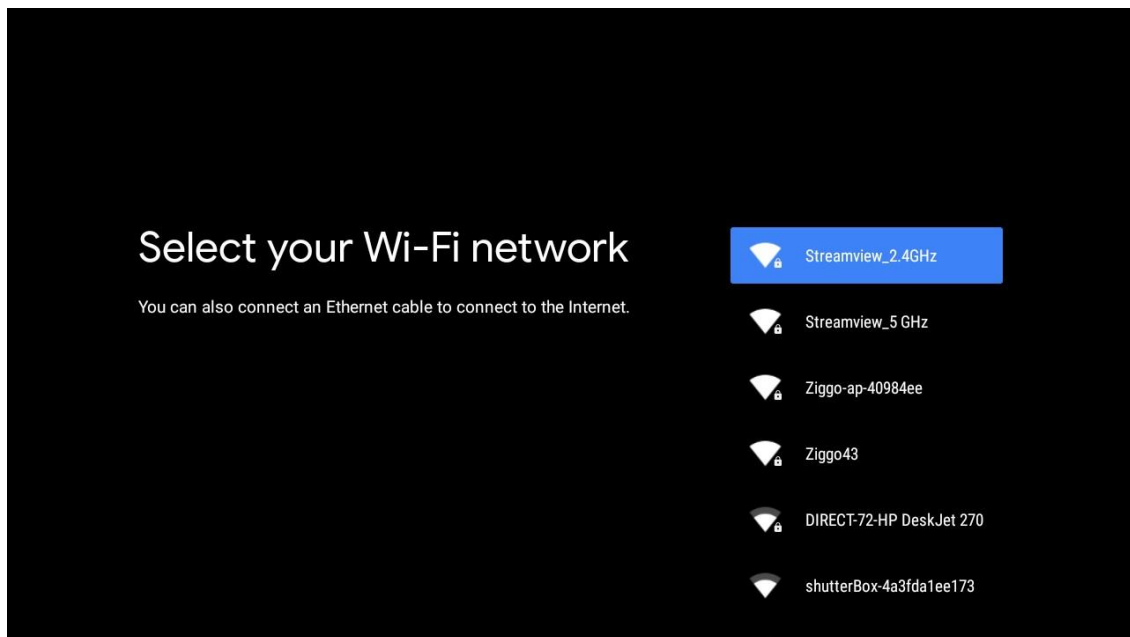

### 6.3. Вхід в обліковий запис Google

Увійдіть, щоб отримувати нові програми, рекомендації, фільми тощо від Google.

Використовуйте пульт дистанційного керування: за допомогою пульта дистанційного керування введіть обліковий запис Google і пароль для входу в обліковий запис Google.

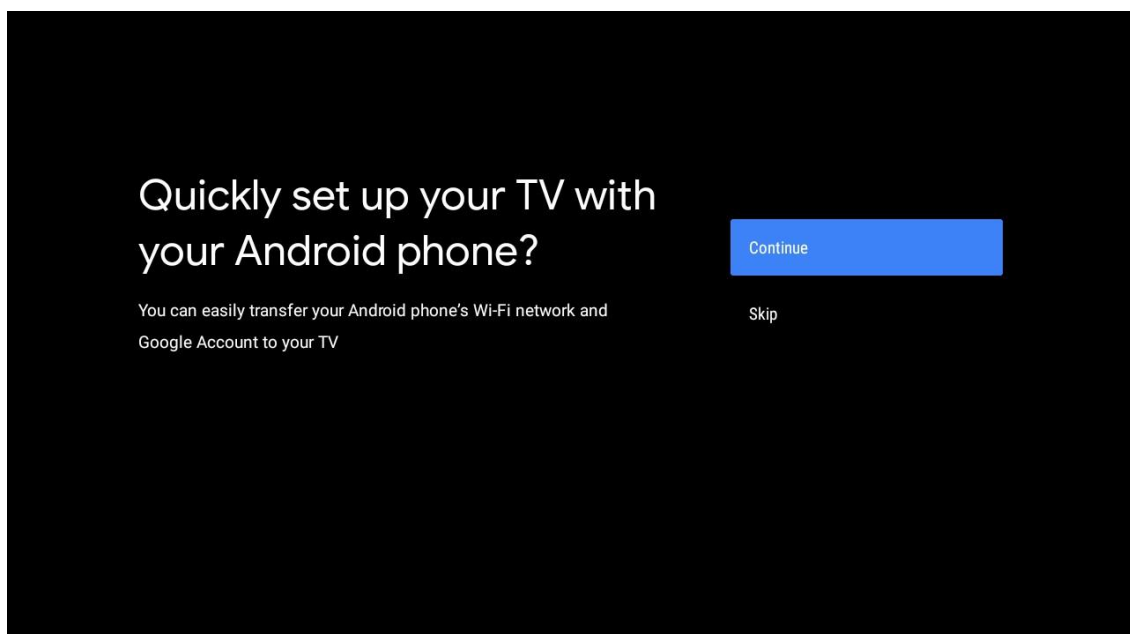

## 6.4. Умови використання

рийнявши Загальні положення та умови Google, щоб покращити роботу продукту. Виберіть «Прийняти», щоб продовжити ця умова.

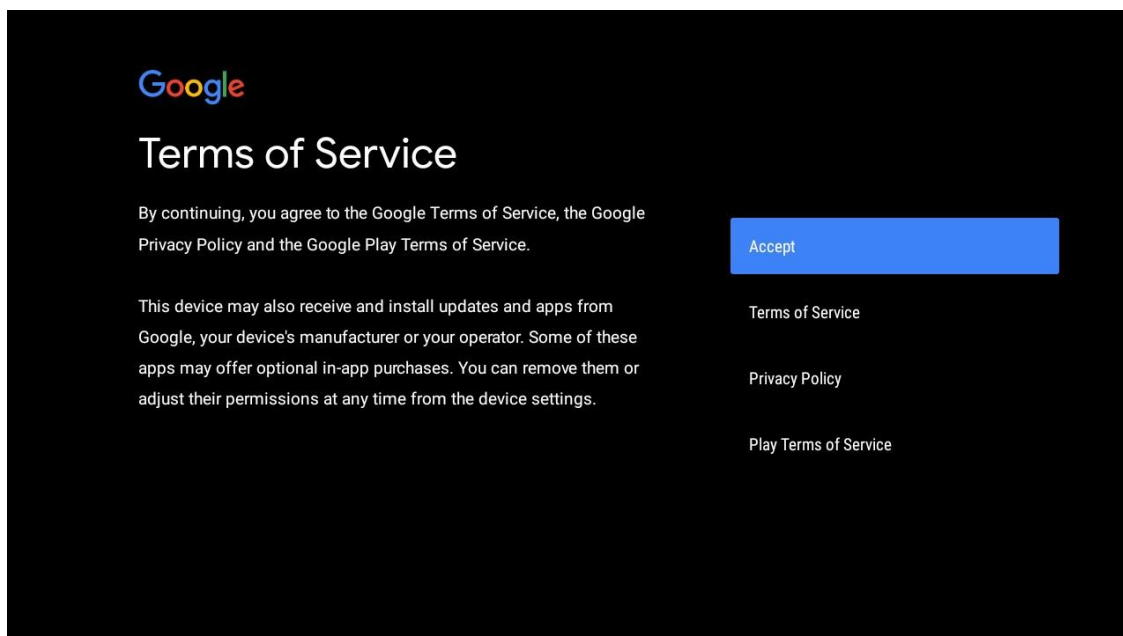

## 6.5. Сервіси Google

Виберіть «Прийняти», щоб підтвердити, чи хочете ви, щоб ваше місцезнаходження визначилося на вашому Android TV, і погодилися автоматично надсилати діагностичну інформацію в Google, щоб допомогти покращити роботу Google.

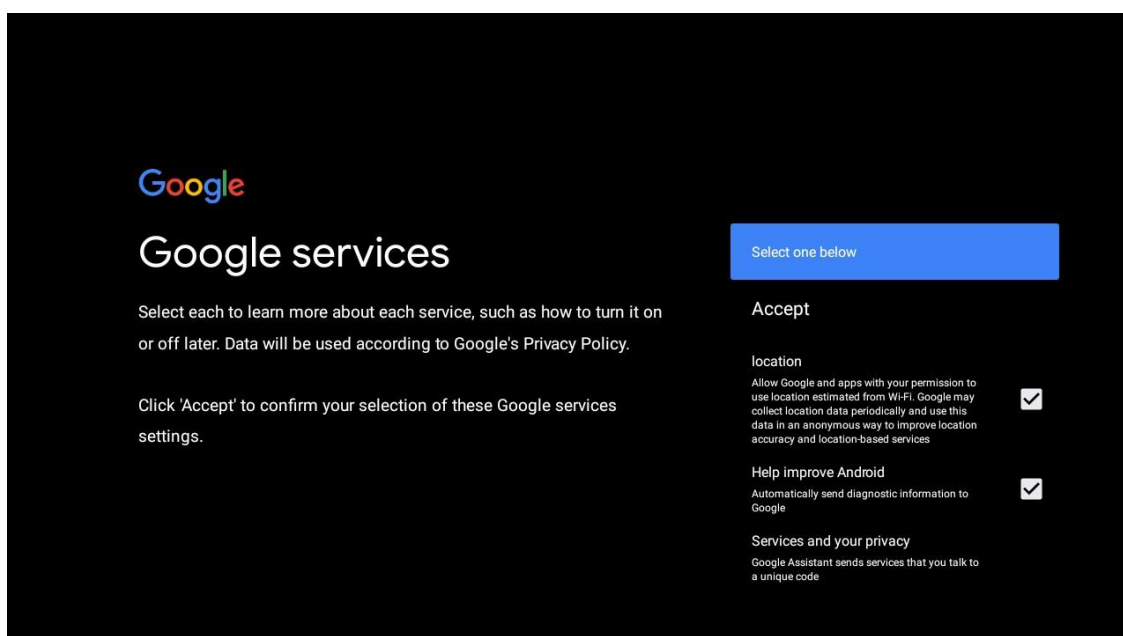

## 6.6. Відтворити Auto Installs

Виберіть установку або видалення рекомендованих програм і програм Google за допомогою цього процесу. Виберіть «Продовжити», щоб наступна сторінка.

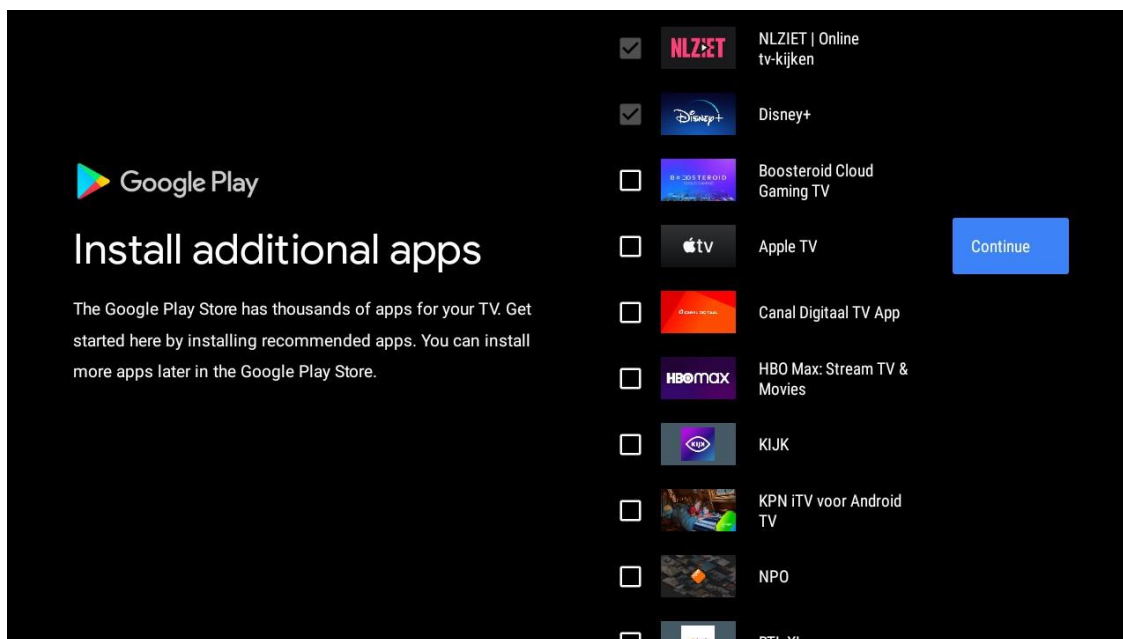

Тепер з'являться інформаційні екрани, ви можете прокручувати налаштування, натискаючи кнопку зі стрілкою «ВПРАВО», щоб продовжити.

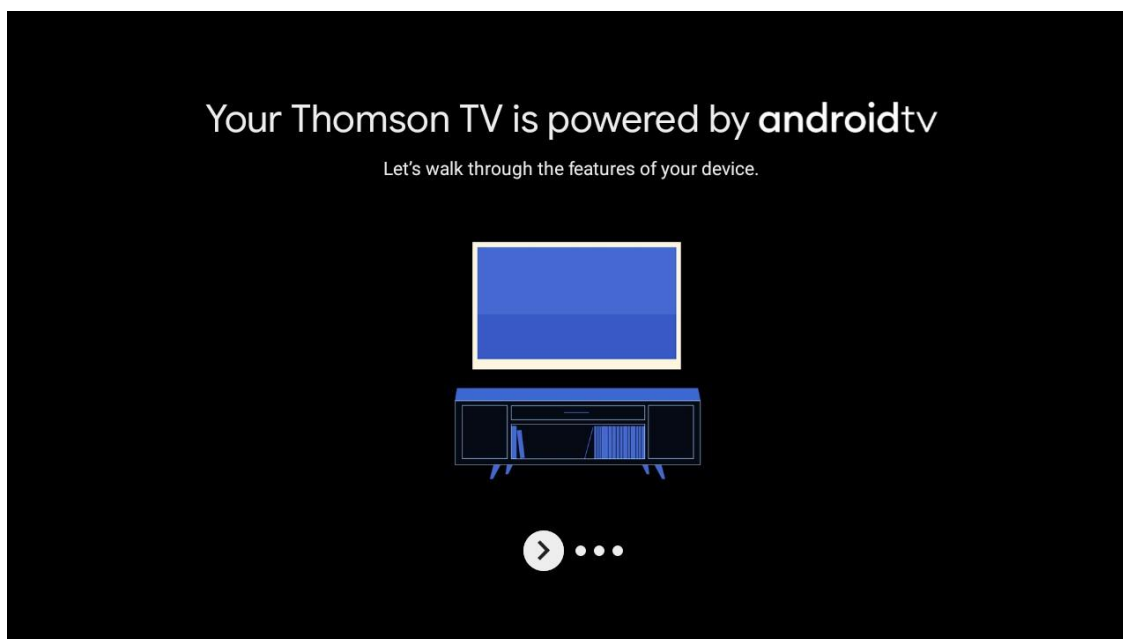

## Get apps from Google Play

The Google Play Store offers apps that you're sure to love. Watch shows, stream live sports, play games and more.



## Talk to the Google Assistant

After setup, press the mic button on your remote to quickly find the latest blockbuster, check the score of the big game or control your TV.



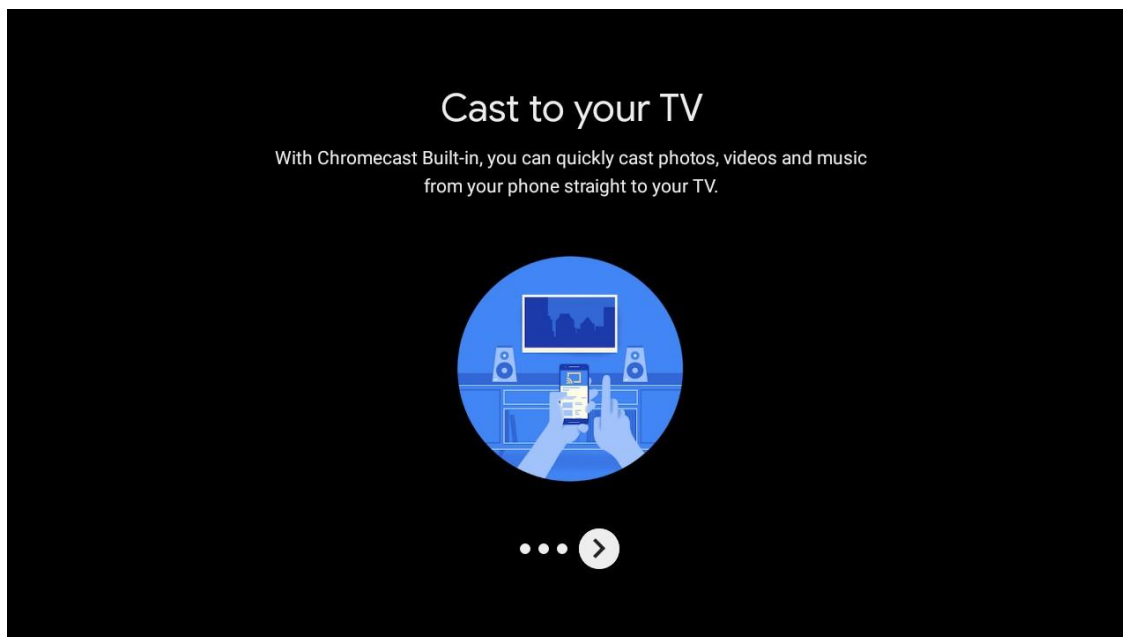

### 6.7. Сполучення Bluetooth Remote

- Натисніть одночасно BACK і VOL - на пульті дистанційного керування, щоб увійти в режим сполучення Bluetooth. Індикатор індикатор на пульті дистанційного керування блимає під час запуску режиму сполучення.
- Натисніть НАЗАД, щоб пропустити режим сполучення.

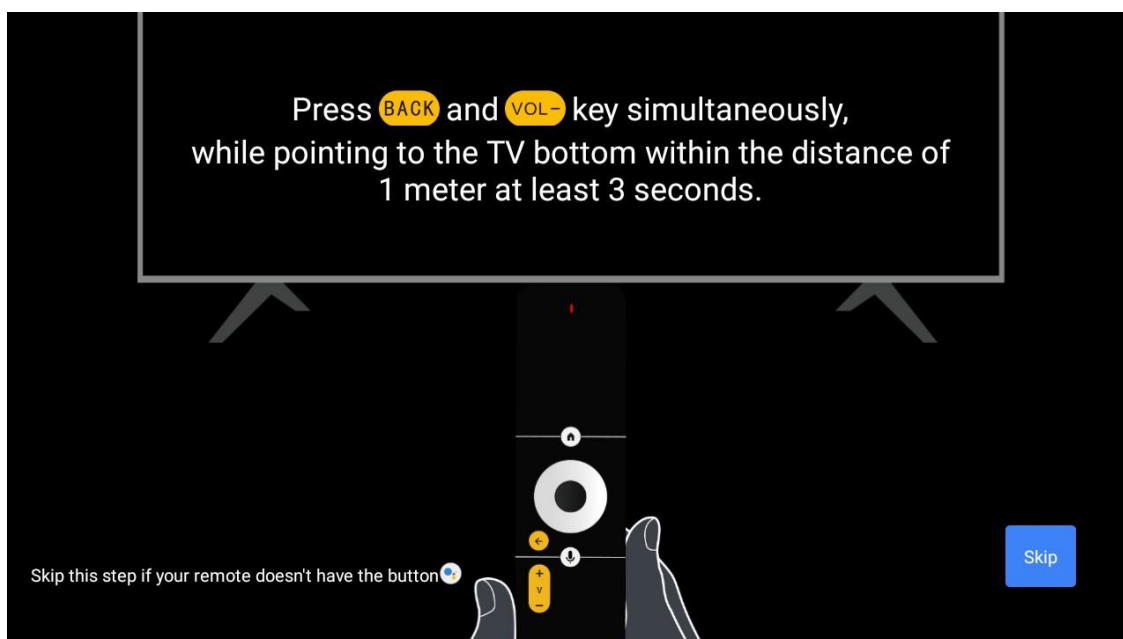

## 6.8. Виберіть регіон/країну

Виберіть країну, у якій ви використовуєте пристрій, за допомогою кнопок зі стрілками, а потім натисніть ОК для підтвердження.

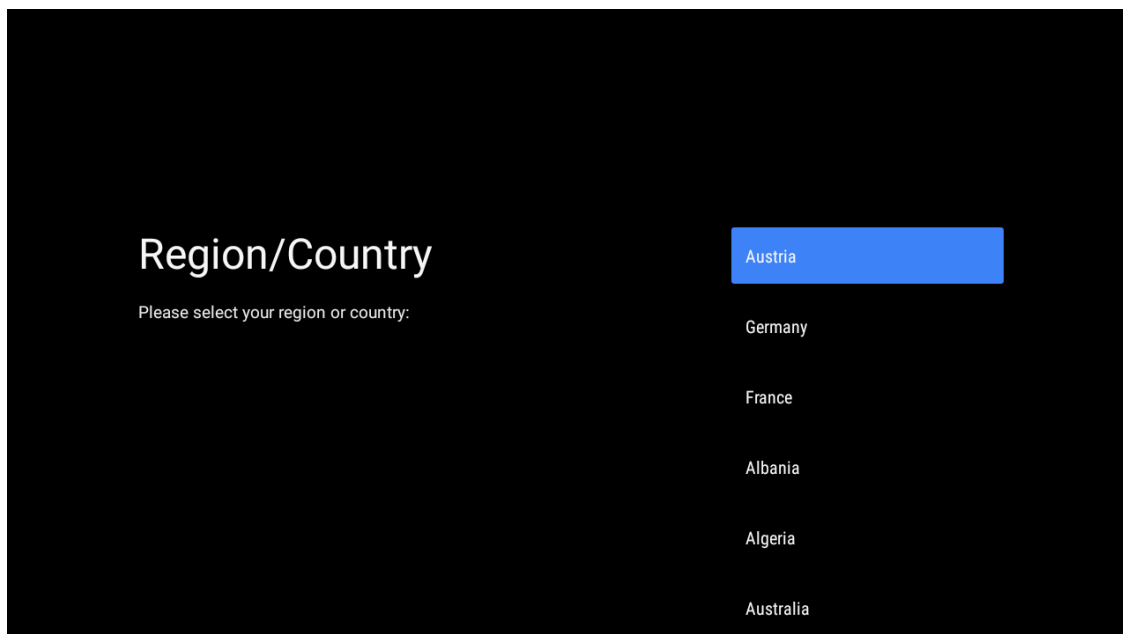

## 6.9. Виберіть режим ТВ (Дім/Роздріб)

Будь ласка, переконайтеся, що на цьому кроці виберіть «Дім», якщо ви використовуєте цей телевізор для використання вдома. Обов'язково підтвердьте, коли ви вибрали «Дім».

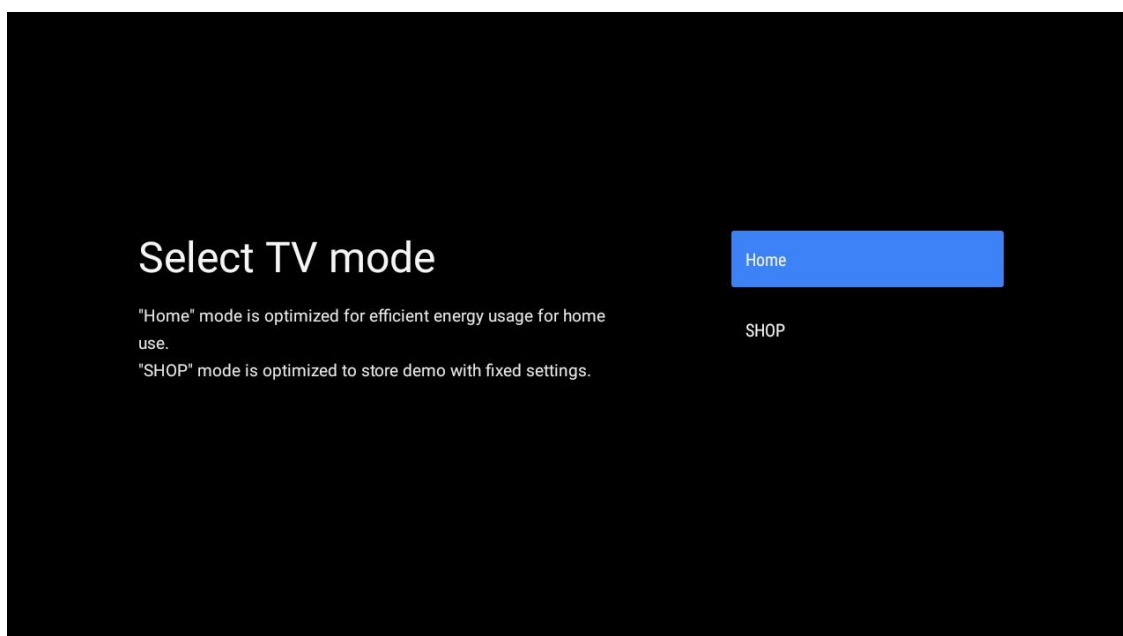



## 6.10. Вбудований Chromecast

Виберіть Увімкнути/Вимкнути, щоб зробити вбудований Chromecast доступним.

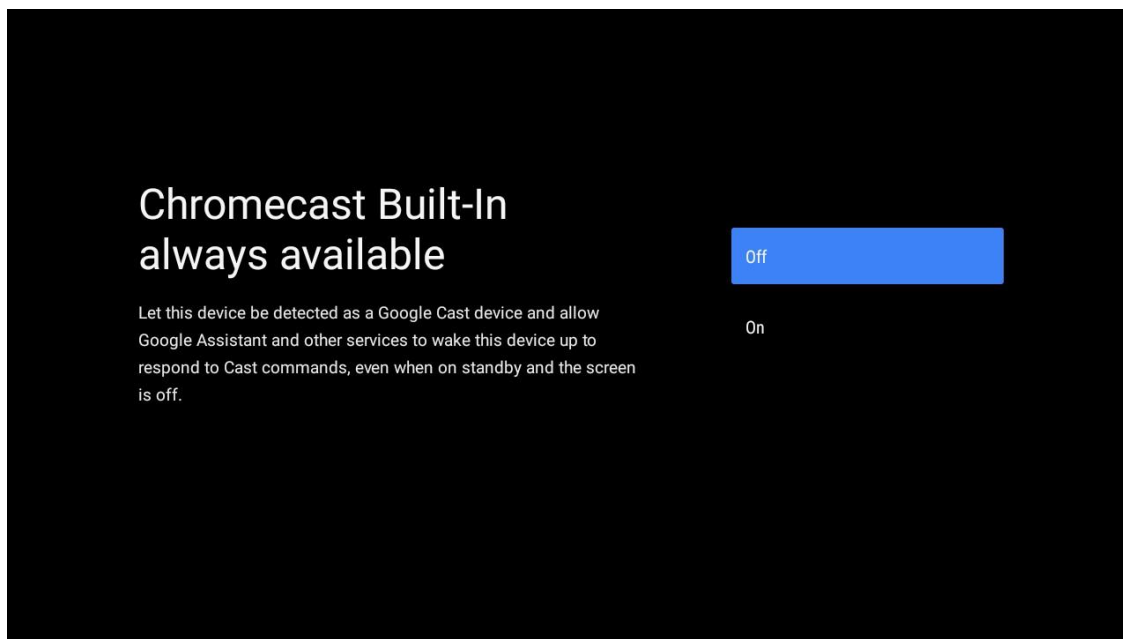

## 6.11. Налаштування телеканалу

Виберіть Антена/Кабель/Супутник для сканування телеканалу.

Якщо вибрати «Пропустити», сканування каналів можна буде виконати в меню.

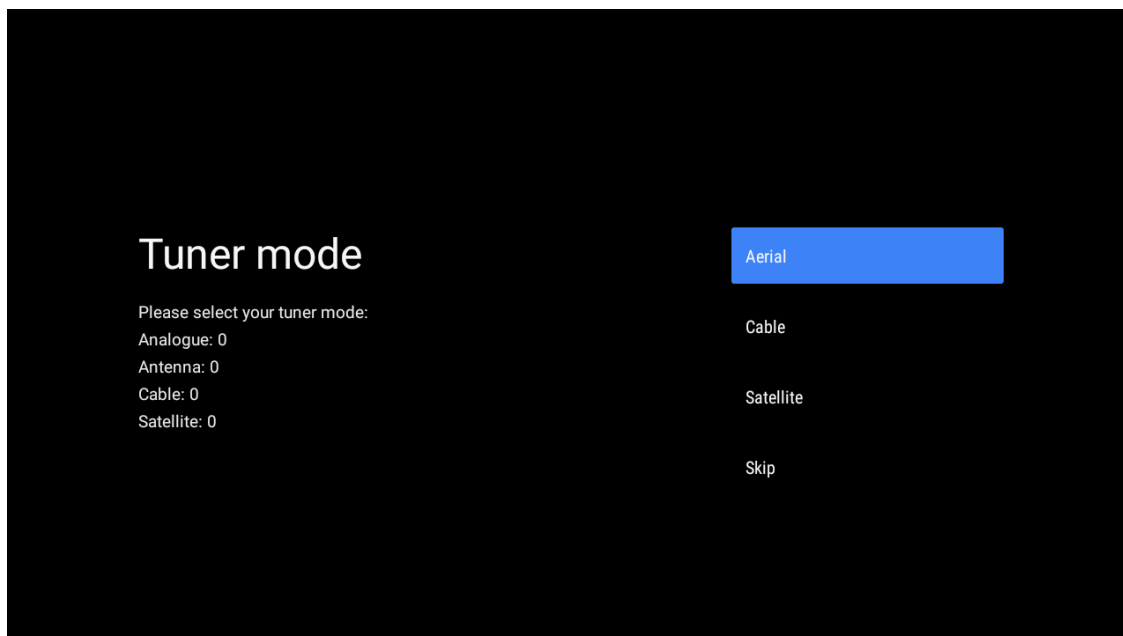

## Channel scan

First, please connect satellite.  
Start channel scan now?  
If you skip this step, the channel scan could be performed in menu.

Only digital channels

Skip scan

**Налаштування завершено та Умови відмови від відповідальності**

Setup is completed. Enjoy!

FINISH



## Disclaimer

Terms of Service & Privacy Policy

Accept

This device (smart TV) is equipped with Google's operating system, applications and services, and other third-party applications and services. Please read their terms of service and privacy policy carefully before using them. You need to fully agree and accept them before using them.

Google's terms of service and privacy policy are provided below. The terms of service and privacy policy of other third-party applications and services will be provided by the corresponding third party. If not, you need to contact them to get details.

Google Terms of service

Last modified: March 31, 2020

(View archived versions, <https://policies.google.com/terms/archive?hl=en>)

(Google Terms of service, <https://policies.google.com/terms?hl=en>)

Примітка. Якщо ви не хочете сканувати тюнер, все одно виберіть один із доступних варіантів. Ви можете пропустити сканування на наступному етапі майстра встановлення. Якщо ви пропустите цей крок, ви зможете виконати пошук каналів пізніше за допомогою відповідних параметрів меню каналів. Наступний крок - вибір режиму тюнера. Виберіть налаштування тюнера, щоб установити канали для функції Live TV. Доступні варіанти антени, кабелю та супутника. Виділіть опцію, яка відповідає вашому середовищу, і натисніть ОК або кнопку зі стрілкою вправо, щоб продовжити.

### Антенa

Якщо вибрано параметр «Антенa», телевізор шукатиме цифрове наземне та аналогове мовлення. На наступному екрані виділіть опцію **Сканувати** та натисніть **ОК**, щоб почати пошук, або виберіть **Пропустити сканування**, щоб продовжити без пошуку.

### Cable

If Cable option is selected, the TV will search for digital cable and analogue broadcasts. If any, available operator options will be listed on the Select Operator screen. Otherwise, this step will be skipped. You can select only one operator from the list. Highlight the desired operator and press **OK** or the **Right** directional button to proceed.

On the next screen select **Scan** option to start a search or select **Skip Scan** to continue without performing a search. If **Scan** is selected a configuration screen will be displayed next. **Scan Mode, Frequency (kHz), Modulation, Symbol Rate (kSym/s), Network ID** options may need to be set. To perform a full scan set the **Scan Mode** as **Full/Advance** if available. Depending on the selected operator and/or Scan Mode some options may not be available to be set. Once you are done with setting available options, press the **Right** directional button to proceed. The TV will start to search available broadcasts.

### Кабель

Якщо вибрано параметр «Кабель», телевізор шукатиме цифрове кабельне та аналогове мовлення. На екрані вибору оператора буде перелічено доступні параметри оператора, якщо такі є. Інакше цей крок буде пропущено. Ви можете вибрати лише одного оператора зі списку. Виділіть потрібний оператор і натисніть **ОК** або **кнопку** зі стрілкою вправо, щоб продовжити.

На наступному екрані виберіть параметр **Сканувати**, щоб почати пошук, або виберіть **Пропустити сканування**, щоб продовжити без пошуку. Якщо вибрано **Сканування**, далі буде показано екран конфігурації. **Можливо, потрібно буде налаштувати режим сканування, частоту (кГц), модуляцію, швидкість передачі символів (ксим/с), ідентифікатор мережі.** Щоб виконати повне сканування, установіть для **режиму сканування** значення **Full/Advanced**, якщо доступно. Залежно від вибраного оператора та/або режиму сканування деякі параметри можуть бути недоступні для налаштування. Після завершення налаштування доступних параметрів натисніть **кнопку** зі стрілкою вправо, щоб продовжити. Телевізор розпочне пошук доступних трансляцій.

## Satellite | Супутник

**Note:** Preferred Satellite and General Satellite options may not be available depending on the selected country. In this case the DVBS Configuration Setting screen will be displayed after selecting the tuner mode as Satellite. If Preferred Satellite option is selected, next screen will be Select Operator screen. You can select only one operator from the list. Highlight the desired operator and press OK or the Right directional button to proceed. Some of the following options may be preset depending on the selected operator in this step. Check the parameters before proceeding and adjust if necessary.

For Austria and Germany **Load channel list** function, under search option **General Satellite**, is available.

Якщо вибрано параметр «Супутник», наступним відобразиться екран **типу супутника**. Будуть доступні варіанти бажаного **супутника** та **загального супутника**. Виберіть один і натисніть **OK**, щоб продовжити.

**Примітка:** Параметри «Переважний супутник» і «Загальний супутник» можуть бути недоступні залежно від вибраної країни. У цьому випадку після вибору режиму тюнера як супутника відобразиться екран налаштування конфігурації DVBS. Якщо вибрано параметр «Переважний супутник», наступним екраном буде екран «Вибір оператора». Ви можете вибрати лише одного оператора зі списку. Виділіть потрібний оператор і натисніть OK або кнопку зі стрілкою вправо, щоб продовжити. Деякі з наведених нижче параметрів можуть бути попередньо встановлені залежно від оператора, вибраного на цьому кроці. Перевірте параметри перед тим, як продовжити, і за потреби відкоригуйте. Для Австрії та Німеччини доступна функція **завантаження списку каналів** у опції пошуку **Загальний супутник**.

## DVB-S configuration Конфігурація DVB-S

Далі відобразиться екран налаштувань конфігурації DVB-S. Перший тип антени має бути встановлений (цей параметр може називатися типом супутника залежно від вибраної країни). Доступні варіанти універсального, одного кабелю та одного кабелю Jess. Встановіть Тип антени як Універсальний для супутникових систем Direct і DiSEqC. Якщо ви встановили універсальний тип антени, натисніть кнопку зі стрілкою вправо, щоб перейти до наступного кроку. Якщо тип антени встановлено як «Один кабель» або «Jess Single cable», на екрані налаштувань конфігурації DVB-S з'являться ще три додаткові параметри: «Тюнер», «Діапазон частот» і «Визначено користувачем». Опція «Визначено користувачем» буде доступна, якщо для діапазону частот встановлено значення «Визначено користувачем». Встановіть ці параметри, якщо вони доступні, і натисніть кнопку зі стрілкою вправо, щоб продовжити. Залежно від країни та типу супутника, які ви вибрали на попередніх етапах процесу початкового налаштування, наступним може відобразитися екран «Завантажити список попередньо встановлених». Виділіть «Завантажити список попередніх налаштувань» і натисніть «ОК» або кнопку зі стрілкою вправо, щоб продовжити встановлення SatcoDX. Ви також можете пропустити цей крок, вибравши опцію «Пропустити». Після того, як параметри на екрані налаштувань конфігурації DVB-S налаштовано відповідно до вашого середовища та вибрано параметри інсталяції попередньо встановленого списку, наступним кроком може бути екран вибору супутника. Ви можете налаштувати різні супутники залежно від типу антени та оператора, вибраного в попередніх кроках. Виділіть потрібний супутник і натисніть ОК, щоб встановити параметри (якщо у вас пряма супутникова система, параметр DiSEqC Set має бути встановлений як DiSEqC A.). Для параметра «Статус супутника» для першого супутника буде встановлено значення «Увімк.».

Щоб налаштувати інші параметри супутника та увімкнути сканування, для цього параметра спочатку потрібно встановити значення Увімк. Натисніть кнопку «Назад» і виберіть наступний супутник, який ви хочете встановити. Після завершення змін конфігурації натисніть кнопку зі стрілкою вправо, щоб продовжити.

Якщо на попередньому кроці вибрано параметр «Завантажити список попередньо встановлених каналів», наступні кроки буде пропущено та розпочнеться встановлення списку попередньо встановлених каналів. Якщо для встановлення SatcoDX не вибрано правильний супутник, на екрані відобразиться діалогове вікно з попередженням. З'явиться список супутників, які можна вибрати. Натисніть ОК, щоб закрити діалогове вікно, а потім установіть відповідний супутник.

Далі відобразиться екран сканування каналів. Щоб продовжити, виберіть «Сканувати» та натисніть ОК або кнопку зі стрілкою вправо конфігурації сканування. Виберіть «Пропустити сканування», щоб продовжити без сканування та завершити початкове налаштування.

Наступним відобразиться екран налаштування сканування DVBS, якщо вибрано параметр сканування. Будуть доступні такі параметри: Режим сканування та Канали. Ви можете виконати повне сканування або сканування мережі. Встановіть відповідний режим сканування. Якщо ви збираєтеся виконати сканування мережі, переконайтеся, що ви точно налаштували параметри частоти, швидкості символів (kSym/s) і поляризації в опції Transponder на екрані Satellite Setup. Можливо, ви не зможете змінити налаштування режиму сканування залежно від попередніх виборів. Якщо для параметра Канали встановлено значення Безкоштовні, зашифровані канали не будуть встановлені. Залежно від вибраного оператора також можуть бути доступні додаткові опції, налаштуйте ці параметри відповідно до ваших уподобань. Завершивши налаштування доступних параметрів, натисніть кнопку зі стрілкою вправо, щоб почати сканування, коли виділено Режим сканування або Канали.

Поки пошук триває, ви можете натиснути кнопку «Назад», щоб скасувати пошук. Уже знайдені канали будуть збережені в списку каналів. Коли початкове налаштування буде завершено, відобразяться результати. Натисніть ОК, щоб завершити налаштування. Буде відображено головний екран. Ви можете виділити програму Live TV і натиснути ОК, щоб перейти в режим Live TV і дивитися.

## 7. Дім

Щоб скористатися перевагами свого Android TV, ваш телевізор має бути підключено до Інтернету. Підключіть телевізор до домашньої мережі з високошвидкісним підключенням до Інтернету. Ви можете підключити телевізор до модему/маршрутизатора бездротовим або дротовим способом. Зверніться до розділів «Мережа й Інтернет» і «Підключення до Інтернету», щоб отримати додаткову інформацію про підключення телевізора до Інтернету.

Головне меню є центром вашого телевізора. Натисніть кнопку Home, щоб відкрити головний екран. З головного меню можна запустити будь-яку програму, переключитися на телеканал, переглянути фільм або переключитися на підключений пристрій. Залежно від налаштувань телевізора та країни, вибраної під час початкового налаштування, головне меню може містити різні елементи.

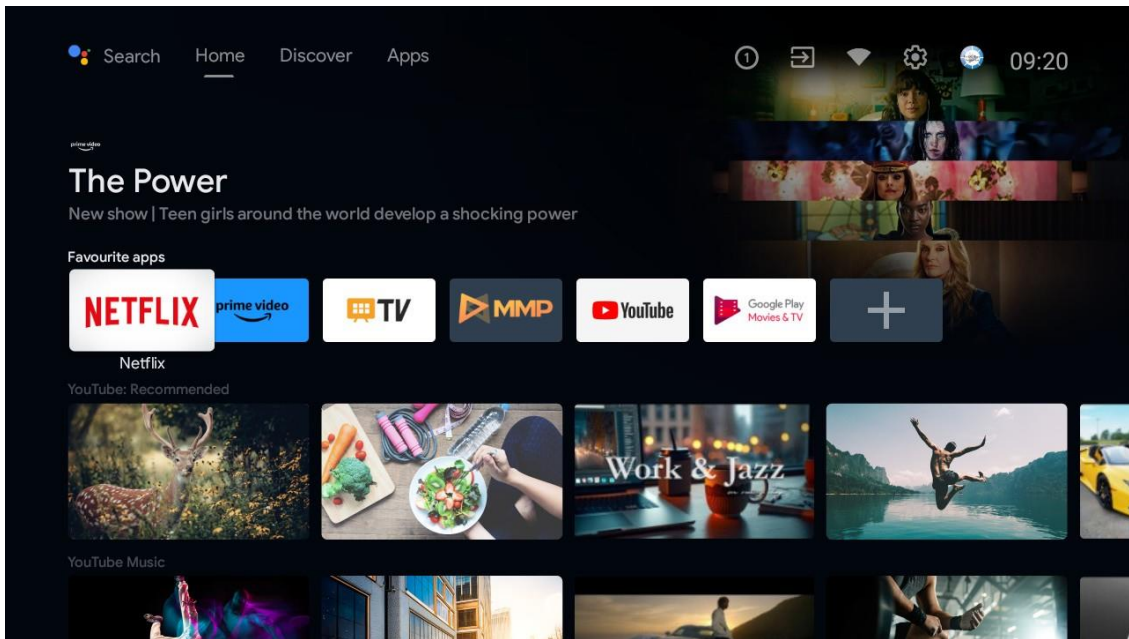
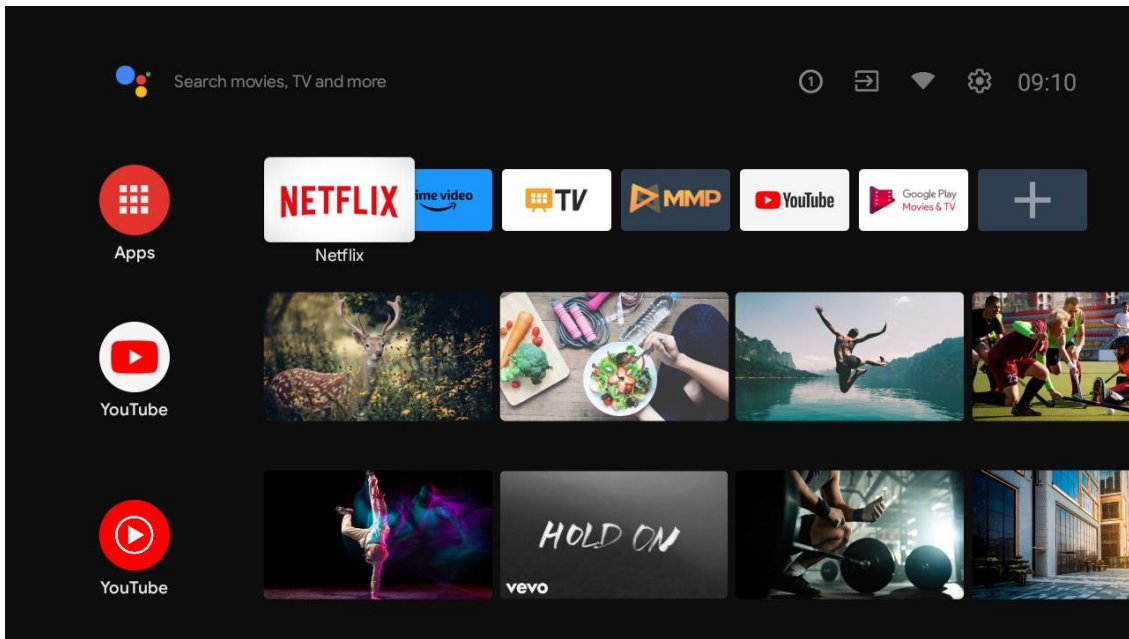

\*Користувальницький інтерфейс головного екрана деяких країн може відрізнятися від зображень вище, будь ласка, зверніться до свого продукту для отримання детальної інформації.

Доступні параметри головного екрана розташовані рядками. Для навігації параметрами головного екрана використовуйте кнопки зі стрілками на пульті дистанційного керування. Можуть бути доступні рядки програм, YouTube, Google Play Фільми та ТБ, Google Play Музика та Google Play, а також рядки програм, які ви встановили. Виберіть рядок, а потім перемістіть фокус до потрібного елемента в рядку. Натисніть кнопку ОК, щоб зробити вибір або увійти до підменю.

У верхньому лівому куті екрана будуть розташовані інструменти пошуку. Ви можете ввести слово, щоб розпочати пошук за допомогою віртуальної клавіатури, або спробувати голосовий пошук, якщо ваш пульт має вбудований мікрофон.

Перемістіть фокус на потрібний параметр і натисніть ОК, щоб продовжити.

У верхньому правому куті екрана Сповіщення, Вхідні дані, Мережа та Інтернет (буде мати назву Підключено чи Не Підключено відповідно до поточного статусу підключення), будуть відображені налаштування та поточний час.

Перший рядок буде рядком програм. Програми Live TV і Multimedia Player будуть доступні разом з іншими програмами. Виділіть Live TV і натисніть ОК, щоб перейти в режим Live TV. Якщо джерелом раніше було встановлено іншу опцію, ніж TV, натисніть кнопку Source і виберіть TV для перегляду телеканалів у

прямому ефірі.

## 8. Налаштування

### Параметри пристрою

1. Натискайте кнопки зі стрілками, щоб вибрати параметри Про програму, Дата й час, Таймер, Мова, Введення, Зображення, Звук, Google Асистент, Скидання та інші.
2. Натисніть ОК, щоб перейти до відповідної підопції.

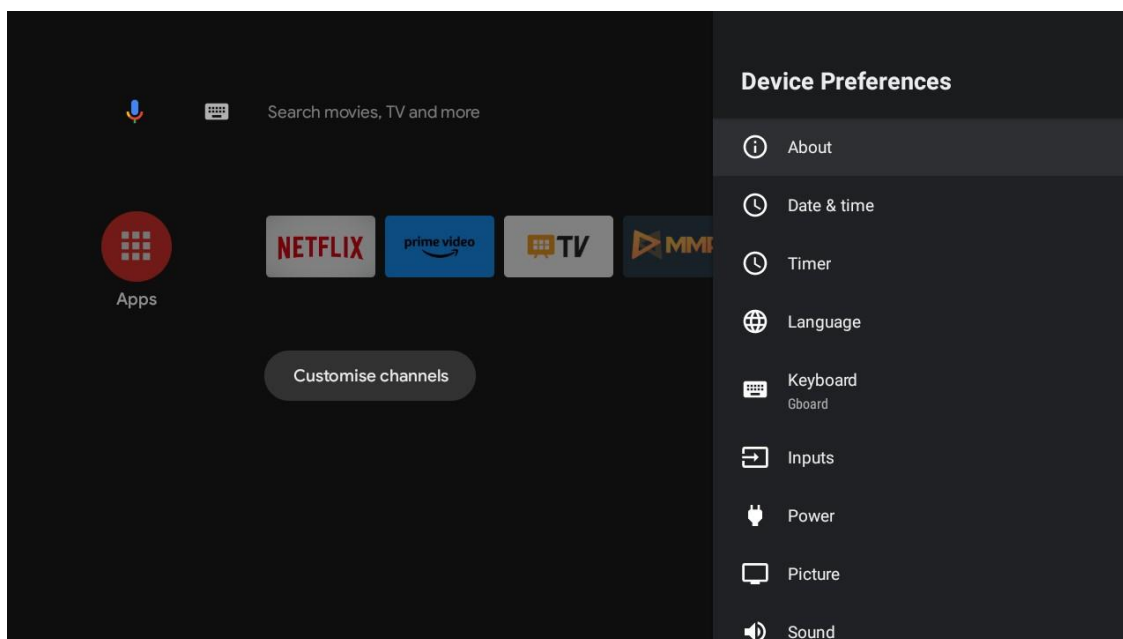

### про

1. Press the directional buttons to check additional information such as system update, Device name, Restart, Status and more.
2. Press BACK button to return to previous menu  
Press EXIT button to exit the menu.
3. Натисніть кнопки зі стрілками, щоб перевірити додаткову інформацію, таку як оновлення системи, назва пристрою, перезапуск, статус тощо.
4. Натисніть кнопку НАЗАД, щоб повернутися до попереднього меню  
Натисніть кнопку EXIT, щоб вийти з меню.

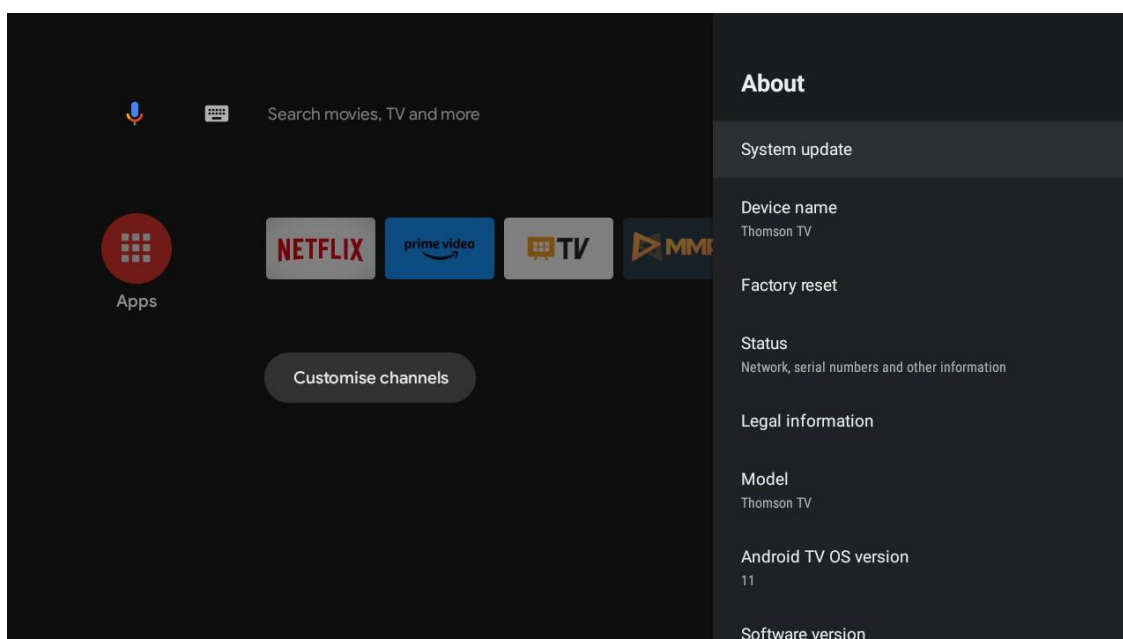

Зображення вище наведено лише для довідки, будь ласка, зверніться до продукту для отримання



детальної інформації.

## Заводські налаштування

Якщо вибрано скидання до заводських налаштувань, із внутрішньої пам'яті вашого пристрою буде видалено всі дані, включно з вашим обліковим записом Google, системними даними й даними додатків, а також налаштуваннями, а також завантаженими програмами.

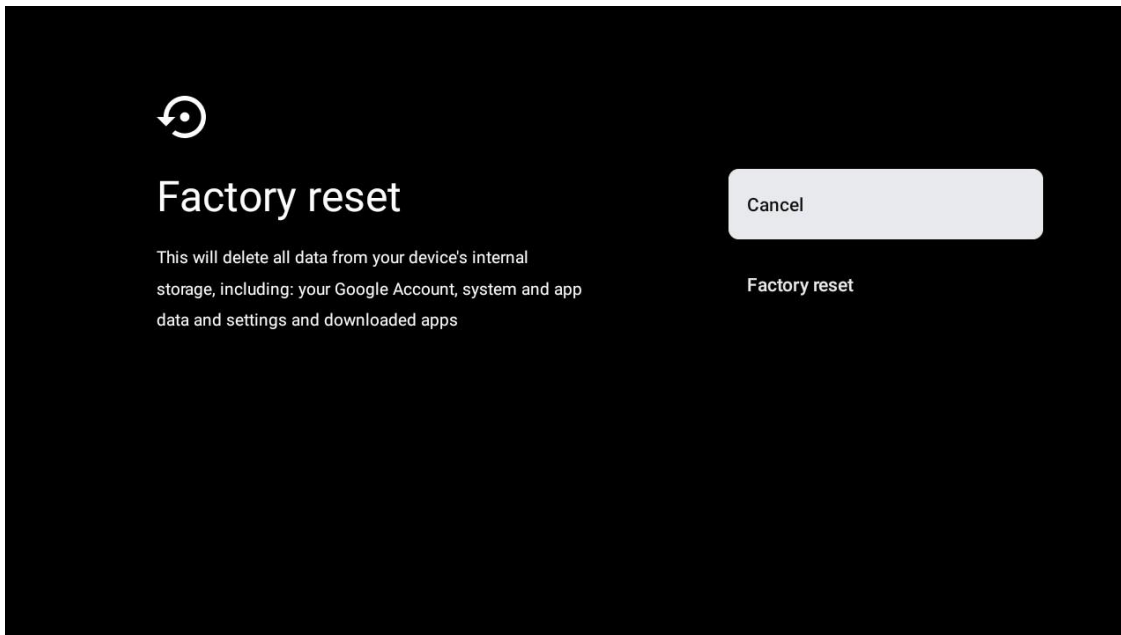

## 9. Параметри телевізійного джерела

Щоб ввести телевізійне джерело на домашній сторінці:

Натисніть кнопку джерела або виберіть «Пряме телебачення» на головній сторінці.

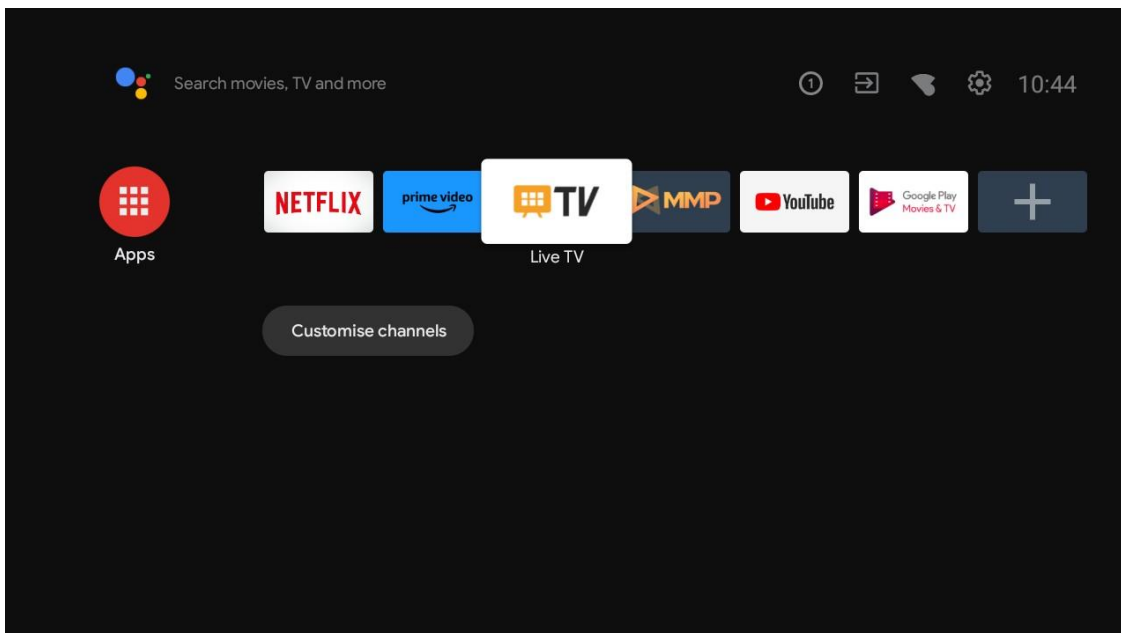

Натисніть кнопку ОК, потім виберіть «Канали» та виберіть «Доступні нові канали», щоб увійти.

## 10. Google Play

Щоб мати доступ і завантажувати програми з Google Play, ви повинні ввійти за допомогою облікового запису Google.

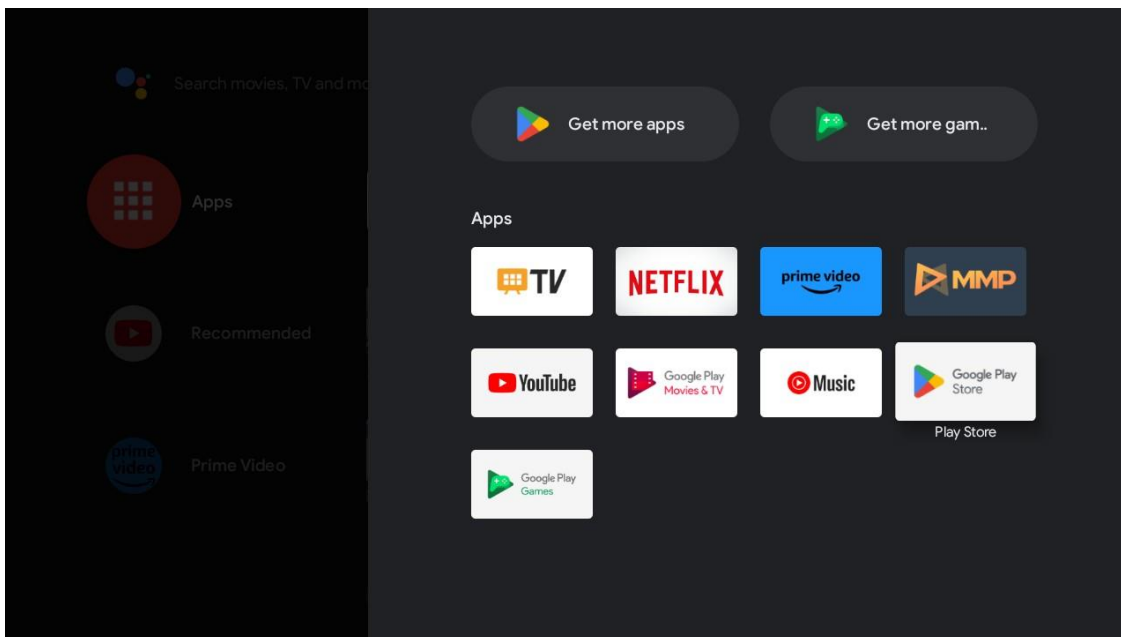

Коли ви відкриєте Google Play, вам буде запропоновано ввійти або створити новий обліковий запис.

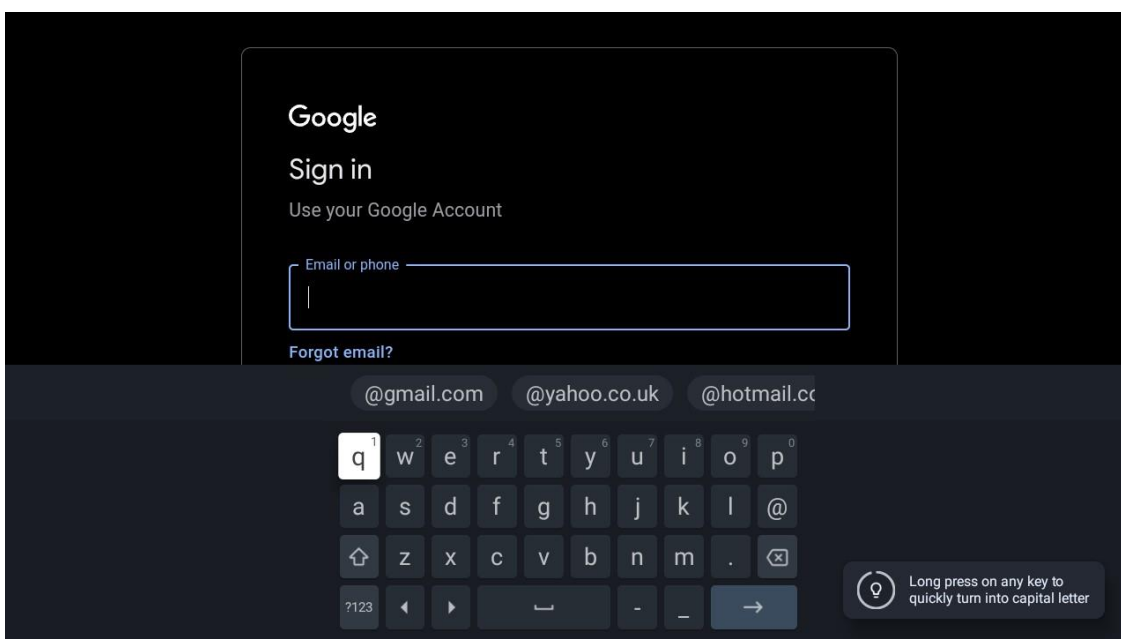

Після входу ви перейдете на сторінку нижче, прокрутіть список програм, доступних для завантаження, або натисніть кнопку Google Assistant на пульті дистанційного керування, щоб зв'язатися з Google.

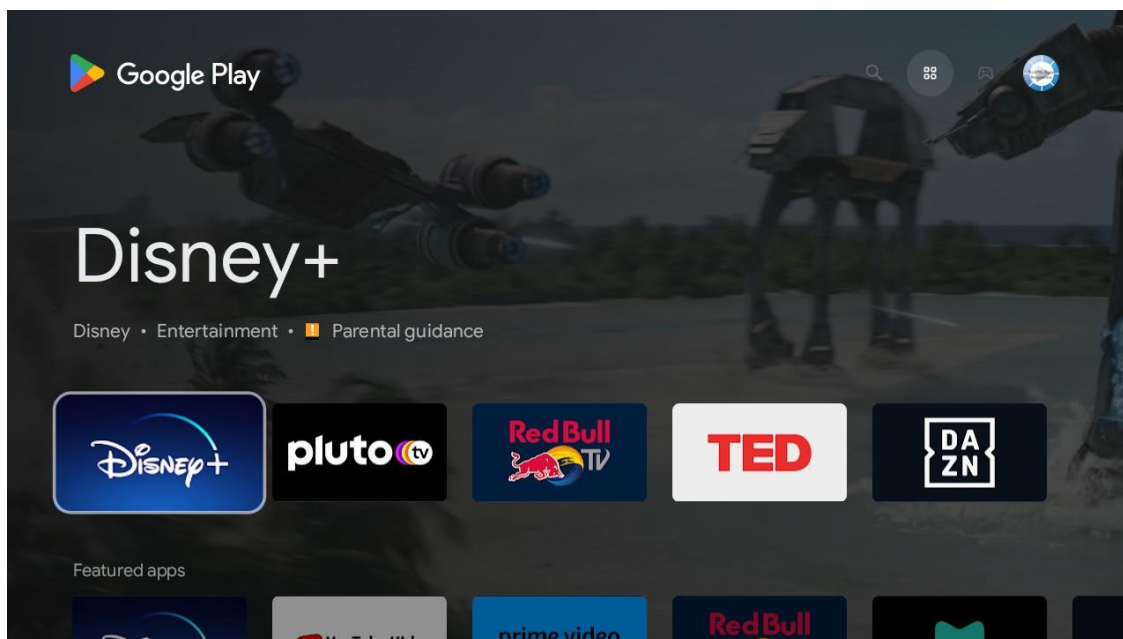

## 11. Усунення несправностей

Немає живлення	Перевірте, чи під'єднано шнур змінного струму до телевізора. Якщо живлення все ще немає, від'єднайте вилку, і знову підключіться до розетки через 60 секунд. Знову ввімкніть живлення.
Сигнал отримано неправильно	Подвійні або фантомні зображення можуть з'являтися на вашому телевізорі, якщо поблизу вас є високі будівлі або гори. Ви можете налаштувати зображення за допомогою ручних операцій: зверніться до інструкції з регулювання ноніуса або відрегулюйте напрямок зовнішньої антени. Якщо ви використовуєте кімнатну антену, прийом сигналу може бути складнішим за певних обставин. Відрегулюйте напрямок антени для оптимального прийому. Якщо це не покращить прийом, можливо, доведеться переключитися на зовнішню антену.
Немає зображення	Перевірте, чи правильно під'єднано задню антену. Перегляньте інші канали, щоб побачити, чи проблема все ще виникає.
З'являється відео без звуку	Спробуйте збільшити гучність. Перевірте, чи звук телевізора вимкнено.
Аудіо є, але відео не відображається або знебарвлено	Спробуйте налаштувати контрастність і яскравість.
Статичний шум впливає на відео та якість звуку	Перевірте, чи правильно під'єднано задню антену.
Ломані лінії екрану	Електричні прилади, такі як фен, пилосос тощо, можуть заважати вашому телевізору. Вимкніть ці прилади.
Пульт не працює	Переконайтеся, що пластиковий пакет, який постачався з пультом дистанційного керування, видалено. Спробуйте використовувати пульт на меншій відстані від телевізора. Перевірте, чи правильно розміщено батареї, або спробуйте використовувати нові батареї з пультом дистанційного керування. Телевізор перейде в режим очікування, якщо не отримає відповіді протягом кількох хвилин.
Рядки, що з'являються, коли пристрій підключено до порту RCA	Переконайтеся, що ви використовуєте якісний кабель.
Проблеми не вирішені	Від'єднайте кабель живлення та зачекайте 30 секунд, а потім знову підключіть його до розетки. Якщо проблеми все ще налягають, не намагайтеся відремонтувати телевізор самостійно. Будь ласка, зверніться до сервісного центру.

## 12. Технічні умови

	24HA2S13	24HA2S13C/ 24HA2S13CW	32HA2S13/ 32HA2S13W/ 32HA2S13C	32FA2S13	40FA2S13/ 40FA2S13W	43FA2S13
Робоча напруга	100-240 V, 50-60 Hz	100-240 V, 50-60 Hz	100-240 V, 50-60 Hz	100-240 V, 50-60 Hz	100-240 V, 50-60 Hz	100-240 V, 50-60 Hz
Адаптер змінного струму Технічні характеристики (вихід)		12 V $\overline{\text{~}}$ 3 A, 36 W	12 V $\overline{\text{~}}$ 3 A, 36 W			
Аудіо (DTS HD)	ні	ні	ні	ні	ні	ні
Вихідна потужність аудіо	2 x 3	2 x 3	2 x 8	2 x 8	2 x 8	2 x 8
Споживана потужність (Вт)	36 Вт	36 Вт	56 Вт	56 Вт	90 Вт	90 Вт
Споживання електроенергії в режимі очікування (Вт)	< 0,5	< 0,5	< 0,5	< 0,5	< 0,5	< 0,5
Вага (кг)	2.25	2.25	3.35	3.35	5.35	6
Розміри телевізора ДхШхВ (з ніжкою) (мм)	535x151x353	535x151x353	719x151x456	719x151x456	892x172x559	955x172x590
Розміри телевізора ДхШхВ (без ніжки) (мм)	535x75x318	535x75x318	719x82x423	719x82x423	892x84x509	955x85x555
Дисплей	24"/60 cm	24"/60 cm	32"/80 cm	32"/80 cm	40"/101 cm	43"/109 cm

	43UA5S13	50UA5S13	55UA5S13	65UA5S13	75UA5S13
Робоча напруга	100-240 V, 50-60 Hz	100-240 V, 50-60 Hz	100-240 V, 50-60 Hz	100-240 V, 50-60 Hz	100-240 V, 50-60 Hz
Адаптер змінного струму Технічні характеристики (вихід)					
Аудіо (DTS HD)	ні	ні	ні	ні	ні
Вихідна потужність аудіо	2 x 8	2 x 10	2 x 10	2 x 12	2 x 12
Споживана потужність (Вт)	90 W	W	W	W	W
Споживання електроенергії в режимі очікування (Вт)	< 0,5	< 0,5	< 0,5	< 0,5	< 0,5
Вага (кг)	6.3	8.5	11.5	16.7	24
Розміри телевізора ДхШхВ (з ніжкою) (мм)	957x172x592	1111x260x692	1229x260x747	1446x293x867	1667x300x1023
Розміри телевізора ДхШхВ (без ніжки) (мм)	957x85x556	1111x75x643	1229x77x710	1446x78x831	1667x85x955
Дисплей	43"/109 cm	50"/126 cm	55"/139 cm	65"/164 cm	75"/189 cm

	43QA2S13	50QA2S13	55QA2S13	65QA2S13	75QA2S13	85QA2S13
Робоча напруга	100-240 V, 50-60 Hz	100-240 V, 50-60 Hz	100-240 V, 50-60 Hz	100-240 V, 50-60 Hz	100-240 V, 50-60 Hz	100-240 V, 50-60 Hz
Адаптер змінного струму Технічні характеристики (вихід)						
Аудіо (DTS HD)	ні	ні	ні	ні	ні	ні
Вихідна потужність аудіо	2 x 8	2 x 10	2 x 10	2 x 10	2 x 10	2 x 12
Споживана потужність (Вт)	90	100	110	160	220	300
Споживання електроенергії в режимі очікування (Вт)	< 0,5	< 0,5	< 0,5	< 0,5	< 0,5	< 0,5
Вага (кг)	6.3	8.5	11.5	16.7	24	36.1
Розміри телевізора ДхШхВ (з ніжкою) (мм)	957x172x592	1111x260x692	1229x260x747	1446x293x867	1667x300x1023	1897x393x1154
Розміри телевізора ДхШхВ (без ніжки) (мм)	957x85x556	1111x75x643	1229x77x710	1446x78x831	1667x85x955	1897x90x1087
Дисплей	43"/109 cm	50"/126 cm	55"/139 cm	65"/164 cm	75"/189 cm	85"/215 cm

	43QA7S13	50QA7S13	55QA7S13
Робоча напруга	100-240 V, 50-60 Hz	100-240 V, 50-60 Hz	100-240 V, 50-60 Hz
Адаптер змінного струму Технічні характеристики (вихід)			
Аудіо (DTS HD)	ні	ні	ні
Вихідна потужність аудіо	2 x 10	2 x 10	2 x 10
Споживана потужність (Вт)			
Споживання електроенергії в режимі очікування (Вт)	< 0,5	< 0,5	< 0,5
Вага (кг)			
Розміри телевізора ДхШхВ (з ніжкою) (мм)	956x172x618	1111x260x714	1227x260x774
Розміри телевізора ДхШхВ (без ніжки) (мм)	956x94x584	1111x90x670	1227x90x736
Дисплей	43"/109 cm	50"/126 cm	55"/139 cm

## 12.1. Обмеження країни

Призначений для використання всередині приміщень лише в країнах-членах ЄС і ЄАВТ.

AT BE BG CH CY CZ DE DK EE ES FI FR GR HR HU IE IS  
IT LI LT LU LV MT NL NO PL PT RO SI SK SE TR UK (NI)

## 12.2. Ліцензії

Можливі зміни. В результаті постійних досліджень і розробок технічні характеристики, дизайн зовнішній вигляд виробів може змінюватися.

Google, Google Play, Android TV, Chromecast built-in та інші марки є товарними знаками Google LLC. Google Assistant недоступний певними мовами та в деяких країнах. Доступність послуг залежить від країни та мови. Netflix є зареєстрованою торговою маркою Netflix, Inc. Потрібне членство в Netflix. Доступність 4K Ultra HD залежить від вашого плану передплати, Інтернет-послуги, можливостей пристрою та доступності вмісту. [www.netflix.com/TermsOfUse](http://www.netflix.com/TermsOfUse) (Доступність 4K Ultra HD залежить від голосування від Netflix, від голосування підключення до Інтернету, ємності пристрою та доступності контенту. [www.netflix.com/TermsOfUse](http://www.netflix.com/TermsOfUse)). Apple TV є торговою маркою Apple Inc., зареєстрованою в США та інших країнах і регіонах.

Wi-Fi є зареєстрованою торговою маркою Wi-Fi Alliance®. Терміни HDMI і HDMI High-Definition Multimedia Interface, а також логотип HDMI є товарними знаками або зареєстрованими знаками HDMI Licensing Administrator, Inc. у Сполучених Штатах та інших країнах.

Dolby, Dolby Vision, Dolby Atmos, Dolby Audio та символ подвійного D є товарними знаками Dolby Laboratories Licensing Corporation. Вироблено за ліцензією Dolby Laboratories. Конфіденційні неопубліковані праці. Авторське право © 1992–2022 Dolby Laboratories. Всі права захищені.

Усі назви продуктів є товарними знаками або зареєстрованими товарними знаками відповідних власників. © THOMSON і логотип THOMSON є торговими марками, які використовуються за ліцензією StreamView GmbH, Franz-Josefs-Kai 13, 1010 Vienna, Austria – додаткова інформація на [www.thomson-brand.com](http://www.thomson-brand.com).

